

INGROUND MANUAL

Size 08, 10, 12 and 14ft

Met veiligheidsnet / with safety net / Mit
sichernetz / Avec filet de sécurité

Inground Hi-Flyer 08	Ø244 x 200cm
Inground Hi-Flyer 10	Ø305 x 200cm
Inground Hi-Flyer 12	Ø366 x 200cm
Inground Hi-Flyer 14	Ø427 x 200cm

Zonder net / Without safety net/ Ohne Sicher-
nets / Sans filet de sécurité

Inground Hi-Flyer 08	Ø244 x 20cm
Inground Hi-Flyer 10	Ø305 x 20cm
Inground Hi-Flyer 12	Ø366 x 20cm
Inground Hi-Flyer 14	Ø427 x 20cm



HI-FLYER

WAARSCHUWINGEN



- Deze trampoline is alleen geschikt voor huishoudelijk gebruik.
- Niet geschikt voor kinderen <3 jaar.
- Maximaal gebruikersgewicht: 100 kg.
- Deze trampoline is alleen geschikt voor gebruik buitenshuis.
- Deze trampoline is specifiek gemaakt om in te graven.
- De trampoline moet door een volwassene worden gemonteerd in overeenstemming met de montage-instructies en gecontroleerd worden voor het eerste gebruik.
- Plaats de trampoline niet onder overhangende voorwerpen zoals boomtakken, draden, enz.
- Sluit altijd het meegeleverde veiligheidsnet bij gebruik van de trampoline.
- Spring niet met meerdere personen tegelijkertijd op de trampoline. U loopt anders kans op letsel door botsingen.
- Draag nooit schoenen bij het springen op de trampoline maar spring op blote voeten of sokken.
- Maak zakken en handen leeg voordat u gaat springen.
- Niet eten tijdens het springen.
- Spring altijd in het midden van de mat.
- Verlaat de trampoline niet met een sprong.
- Beperk onophoudelijk gebruik, las regelmatig een rustpauze in.
- Wees u bewust van de weersomstandigheden bij het gebruik van de trampoline. Als de mat van de trampoline nat is, kan de gebruiker uitglijden en zichzelf verwonden.
- Als het hard waait kan de gebruiker de controle verliezen. Om letsel en schade aan eigendommen te voorkomen raden wij je aan de trampoline tijdens extreme weersomstandigheden te demonteren.
- Het vangnet is er om te voorkomen dat de gebruiker van de trampoline valt, en is niet bedoeld om onnodig in te springen.
- Installatie van de trampoline vereist het graven van een gat in de grond. Als u niet zeker bent over de uit te voeren werkzaamheden neem dan contact op met een professional.
- Het is aanbevolen om altijd de trampoline vast te zetten met grond-ankers.
- Bij extreme weersomstandigheden zoals storm, sneeuw en wind, altijd de trampoline demonteren.

WARNINGS



- This trampoline is suitable for domestic use only.
- Not suitable for children <3 years.
- Maximum user weight: 100 kg.
- This trampoline is suitable for outdoor use only.
- This trampoline is intended to be buried into the ground.
- The trampoline must be assembled by an adult in accordance with the assembly instructions and checked before the first use.
- Do not place the trampoline under overhanging objects like tree branches, wires, etc.
- Always close the provided safety net when using the trampoline.
- Only one user at the same time. Collision hazard.
- Never wear shoes when jumping on the trampoline.
- Empty pockets and hands before jumping.
- Do not eat while jumping.
- Always jump in the middle of the mat.
- Do not exit by a jump.
- Limit the time of continuous usage (make regular stops).
- Please be aware of the weather conditions when using the trampoline. If the mat of the trampoline is wet, the user could slip and injure himself/herself. If it is too windy, the user could lose control. To avoid injury or damage to property we recommend that you dismantle the trampoline during extreme weather.
- The safety net is there to prevent the user from falling off the trampoline and is not intended to jump into unnecessarily.
- Installation of the trampoline requires a hole to be dug in the ground. If you are not sure about the groundwork, please contact a professional.
- It is recommended to always secure the trampoline with ground anchors.
- With extreme weather conditions such as storm, snow, and wind, always disassemble the trampoline.

WARNUNGEN



- Das Trampolin ist nur für den Hausgebrauch bestimmt.
- Nicht für Kinder unter 3 Jahren geeignet.
- Max. Belastungsgewicht: 100 kg.
- Das Trampolin ist nur für den Außenbereich geeignet.
- Dieses Trampolin ist speziell zum Eingraben vorgesehen.
- Das Trampolin muss von einem Erwachsenen gemäß der Gebrauchsanweisung montiert und vor der ersten Benutzung überprüft werden.
- Platziere das Trampolin nicht unter überhängende Gegenstände wie Äste, Drähte usw.
- Verschließe das mitgelieferte Sicherheitsnetz immer, wenn du das Trampolin benutzt.
- Nicht mit mehreren Personen gleichzeitig auf dem Trampolin springen. Es besteht Verletzungsgefahr.
- Trage niemals Schuhe beim Springen auf dem Trampolin. Springe Barfuß oder mit Socken.
- Achte darauf, du während des Springens keine Spitzen Gegenstände in den Hosentaschen, Haaren oder Händen hast.
- Während des Springens kein Essen verzehren.
- Springe immer in der Mitte der Matte.
- Springe nicht aus dem vollen Sprung vom Trampolin.
- Beschränke permanent Gebrauch, lege regelmäßig Pausen ein.
- Achte auf die Wetterbedingungen bei der Verwendung des Trampolins. Wenn die Matte des Trampolins nass ist, kann der Benutzer ausrutschen und sich verletzen.
- Bei starkem Wind kann der Springer die Kontrolle verlieren. Um Verletzungen und Sachschäden zu vermeiden, empfehlen wir, das Trampolin bei extremen Wetterbedingungen zu demontieren.
- Das Sicherheitsnetz ist so konzipiert, dass der Benutzer nicht vom Trampolin fällt und nicht dazu gedacht, unnötig einzuspringen.
- Die Installation des Trampolins erfordert das Ausheben einer Grube im Boden. Wenn du dir über die zu verrichtenden Arbeiten nicht sicher bist, wende dich bitte an einen Fachmann.
- Es wird empfohlen, das Trampolin immer mit Bodenankern zu sichern.

AVERTISSEMENTS



- Ce trampoline est conçu pour un usage par les particuliers.
- Ne convient pas aux enfants de moins de 3 ans.
- Poids maximum : 100 kg.
- Ce trampoline est adapté uniquement pour une utilisation en extérieur.
- Ce trampoline est spécifiquement prévu pour être enterré.
- Le trampoline doit être assemblé par un adulte en conformité avec les instructions de montage et être vérifié avant la première utilisation.
- Place le trampoline à l'écart de tout objet en surplomb tels que branches d'arbres, fils électriques, etc. Cela accroît les risques d'accidents.
- Assure toi que le filet de sécurité est bien fermé avant chaque utilisation.
- Ne saute pas à plusieurs! Cela accroît les risques de collisions et de blessures.
- Quitte tes chaussures : saute pieds nus ou en chaussettes.
- Vide tes poches et garde les mains vides avant de te lancer.
- Ne mange pas pendant que tu sautes.
- Saute toujours au centre du tapis.
- Ne descends jamais du trampoline en sautant.
- Limite le temps d'utilisation (fais des pauses régulières).
- Prends garde aux conditions météorologiques lors de l'utilisation du trampoline. Si le tapis est humide, tu peux glisser et te blesser. Quand le vent souffle fort, tu peux perdre ton équilibre. Pour éviter les blessures ou d'endommager le produit, nous te recommandons de retirer le trampoline lors des conditions climatiques extrêmes.
- Le filet de sécurité est là pour t'empêcher de tomber du trampoline, il ne doit pas être utilisé inutilement comme surface de rebond.
- l'installation du trampoline exige de creuser un trou dans le sol. Si tu n'es pas sûr des travaux à réaliser, consulte un professionnel.
- Il est recommandé de toujours fixer le trampoline avec les piquets au sol.



VOOR JE BEGINT...

MONTAGE INSTRUCTIES

1. Zorg dat de trampoline op een vlakke ondergrond geplaatst kan worden.
2. Plaats de trampolines niet op beton, asfalt of andere harde ondergrond en niet in de nabijheid van andere installaties zoals: zwembaden, schommels, glijbanen en/of klimrekken.
3. Zorg voor een vrije ruimte van 2 meter om de trampoline heen en 4 meter boven de trampoline.
4. Zorg dat de ruimte onder de trampoline leeg is.
5. Draag handschoenen bij de montage van de trampoline om blessures te voorkomen.
6. Wees voorzichtig met tuilmeststoffen in de buurt van de trampoline. Deze kunnen het frame aantasten.



FIRST STEPS...

ASSEMBLY INSTRUCTIONS

1. Make sure the trampoline is placed on a flat surface.
2. Make sure the trampoline is not installed over concrete, asphalt or any other hard surface nor at proximity of other conflicting installations (e.g. paddling pools, swings, slides, climbing frames).
3. Make sure nothing is placed underneath the trampoline.
4. Reserve 2 metres of free space around and 4 metres above the trampoline.
5. Wear gloves while assembling the trampoline in order to prevent injuries.
6. Please keep fertiliser away from the trampoline. This may damage the frame.

ERSTE SCHRITTE...

MONTAGEANLEITUNG

1. Achte darauf, dass das Trampolin auf einem geraden Untergrund aufgebaut wird.
2. Das Trampolin sollte nicht auf Beton, Asphalt oder anderen harten Oberflächen aufgebaut werden. Ebenso nicht in der Nähe von anderen Einrichtungen, wie z. B. Schwimmbecken, Schaukeln, Rutschen oder Klettergerüsten.
3. Stelle sicher, dass um das Trampolin 2 Meter und darüber 4 Meter freier Platz verfügbar ist.
4. Achte darauf, dass sich nichts unter dem Trampolin befindet.
5. Gebrauche während der gesamten Montage Schutzhandschuhe, damit du vor Verletzungen geschützt bist.
6. Verwende in der Nähe des Trampolins keinen Dünger. Dies könnte den Rahmen beschädigen.









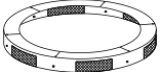

AVANT LE MONTAGE...

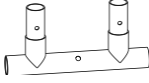
INSTRUCTIONS DE MONTAGE

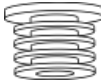
1. Assure toi que le trampoline sera positionné sur une surface plane.
2. Assure toi que ton trampoline ne repose pas sur une surface dure (béton, asphalte ou autre...) ou à proximité d'autres installations (piscines, balançoires, toboggans ou autres ...).
3. L'espace libre doit être de 2 mètres autour du trampoline et de 4 mètres au dessus du trampoline.
4. Assure toi que rien ne se trouve sous le tapis de saut.
5. Porte des gants lors du montage pour éviter de te blesser.
6. Ne mets pas ton trampoline en contact avec des engrais chimiques ou autres fertilisants, cela pourrait fragiliser la structure.

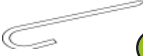

TRAMPOLINE

		HF08	HF10	HF12	HF14
 1	Trampoline Mat, stitched with Triangle-Rings	1	1	1	1
 2	Frame Pad	1	1	1	1
 3	Top Rail with Leg Sockets	6	6	8	8
 4	Leg base	6	6	8	8
 5	Galvanized springs	48	60	72	96
 6	Small cap (used on top rail with leg sockets)	6	6	8	8
 7	Large cap (Used on leg base)	12	12	16	16
 8	Small spring lock washer	12	12	16	16
 9	Self-locking screw	12	12	16	16
 10	Anchor set	6	6	8	8
 11	Allen Wrench	1	1	1	1
 12	Spring loading tool	1	1	1	1



Ingraafinstructie Inground Hi-Flyer

Start met graven van een kuil. Niet de gehele kuil dient uitgegraven te worden. Het diepste punt dient overeen te komen met onderstaand en mag komvormig oplopen.

08/2,44 m: kuil 2,10m diepte 55cm

10/3,05 m: kuil 2,60m diepte 65cm

12/3,66 m: kuil 3,20m diepte 70cm

14/4,27 m: kuil 3,80m diepte 70cm



Digging instructions Inground Hi-Flyer

Start digging a hole. It is not necessary to dig out the entire hole. Please see beneath for size and depth of the hole. Make the hole bowl-shaped.

08/2,44m: hole 2,10m depth 55cm

10/3,05m: hole 2,60m depth 65cm

12/3,66m: hole 3,20m depth 70cm

14/4,27m: hole 3,80m depth 70cm



Anleitung zum Eingraben des Inground Hi-Flyer Trampolines

Beginne mit dem Ausheben einer Grube. Nicht die ganze Grube ausgraben. Die tiefste Stelle sollte folgendem entsprechen und kann schalenförmig sein.

08/2,44m: durchmesser 2,10m tiefe 55cm

10/3,05m: durchmesser 2,60m tiefe 65cm

12/3,66m: durchmesser 3,20m tiefe 70cm

14/4,27m: durchmesser 3,80m tiefe 70cm



Instructions pour enterer un Hi-Flyer trampoline

Commence par creuser un trou. Il n'est pas nécessaire de creuser entièrement, notamment sur les bords. Le fond du trou doit correspondre au diamètre mentionné ci-dessous puis être creusé en forme de bol.

08/2,44m: trou 2,10m profondeur 55cm

10/3,05m: trou 2,60m profondeur 65cm

12/3,66m: trou 3,20m profondeur 70cm

14/4,27m: trou 3,80m profondeur 70cm

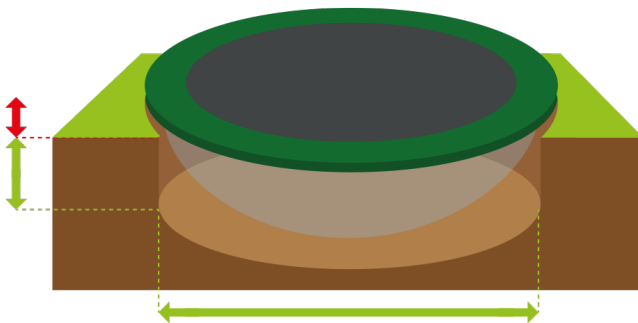

Voor een volledige instructie bekijk het filmpje via: / Check out the full instruction video at: / Schau dir das Montagevideo an:/ Regarde la vidéo complète d'instructions :

www.youtube.com/etantrampolines



FRAME
FRAME
RAHMEN
CADRE



STEP 1

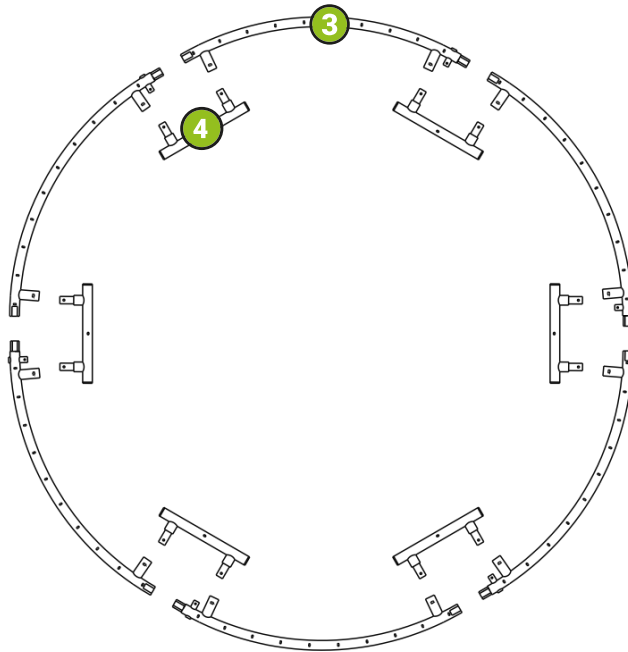

STEP 2

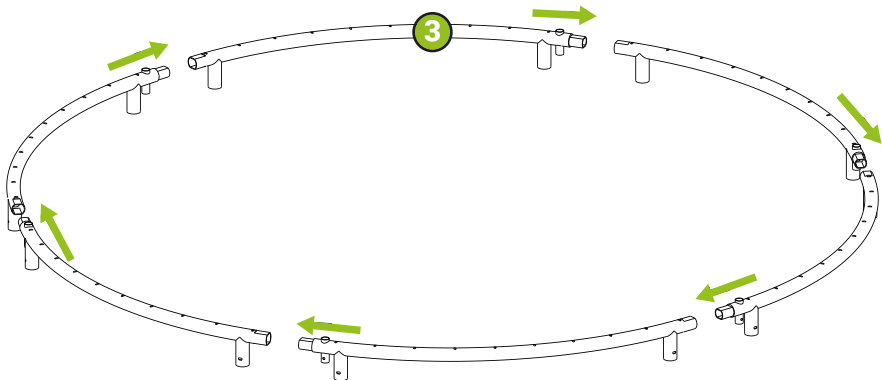



STEP 3

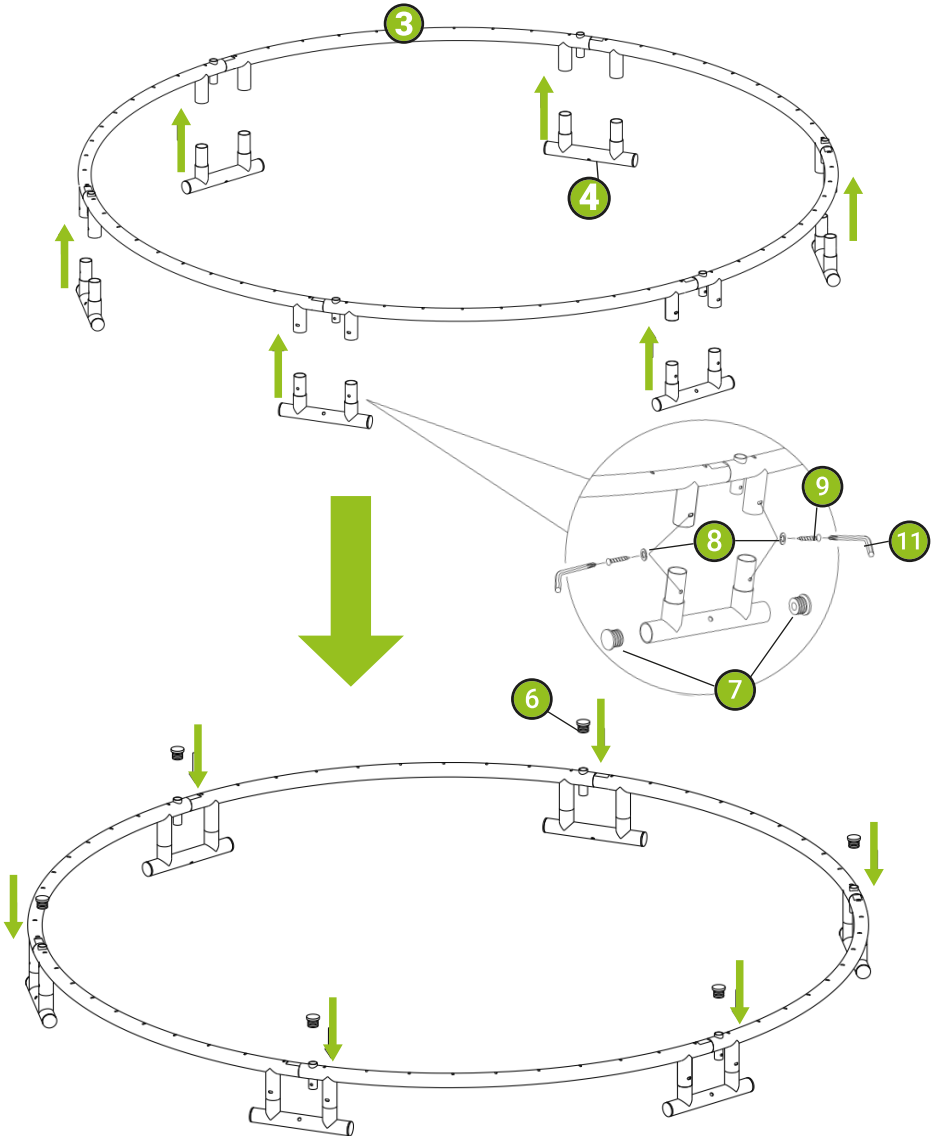



SPRINGMAT
JUMPING MAT
SPRUNGMATTE
TAPIS DE SAUT



STEP 4

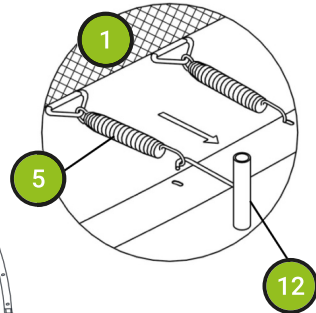
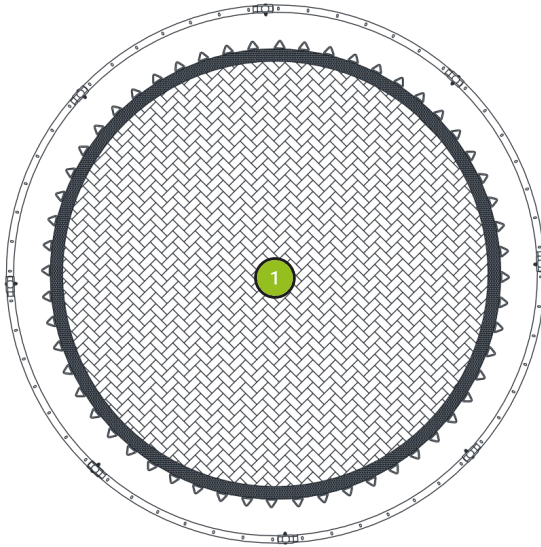

NL: Bevestig de veren zoals hieronder is afgebeeld in de volgorde: A, B, C, D.



EN: Attach the springs as is shown below in the following order: A, B, C, D.



DU: Befestige die Federn wie unten gezeigt in folgender Reihenfolge: A, B, C, D.



FR: Fixe les ressorts comme il est montré ci-dessous et dans l'ordre suivant : A, B, C, D.

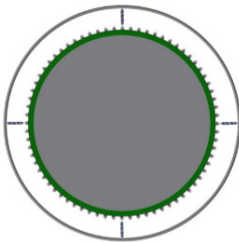

A

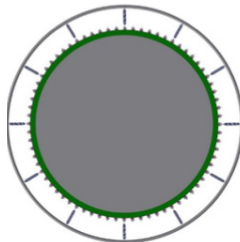

B

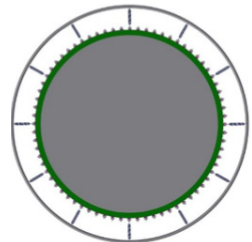

C



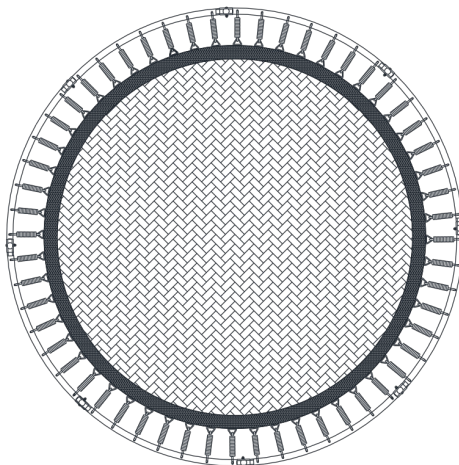

D

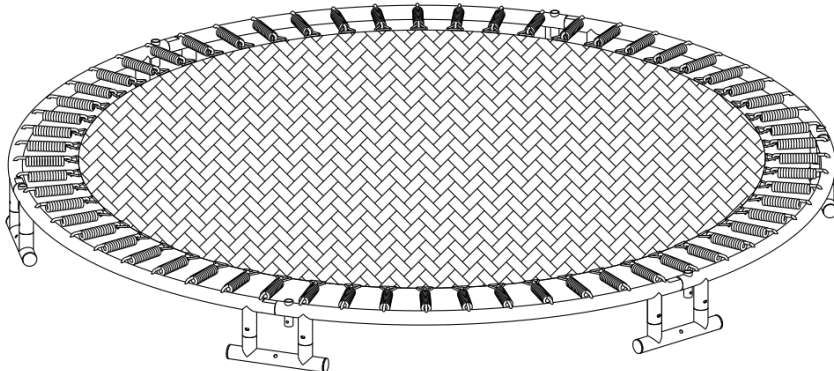



RANDKUSSEN
SAFETY PAD
RANDABDECKUNG
LE COUSSIN DE PROTECTION



WARNING



NL: Gebruik de trampoline nooit zonder een bevestigd randkussen. Bindt het randkussen vast voor elk gebruik. Onjuiste bevestiging kan resulteren in verwondingen!



EN: Never use the trampoline without attaching the frame pad. Properly tie down the frame pad before each use. Improper assembly of the frame pad may lead to injury!



DU: Gebrauche das Trampolin niemals ohne ein befestigtes Randpolster. Befestige das Randpolster vor jedem Gebrauch. Unsachgemäße Befestigung kann zu Verletzungen führen!



FR: N'utilise jamais le trampoline sans avoir fixé le coussin de protection. Attache correctement le coussin de protection avant chaque utilisation. Une mauvaise installation du coussin de protection peut provoquer des blessures!



NL: Let op: Voordat je het randkussen bevestigd, moeten de vakken waarin het foam zit aan de onderkant worden dichtgeknoopt.



EN: Attention: Before you attach the safety pad, the pockets in which the foam is placed have to be closed at the underside by tying a knot.



DU: Achtung: Vor dem Anbringen des Randpolsters müssen die Fächer mit dem Schaumstoff an der Unterseite zugeknöpft werden.



FR: Avertissement: avant de fixer le coussin de sécurité, tu dois fermer sur le dessous du coussin et en faisant un nœud les emplacements dans lesquelles se trouvent les mousses.



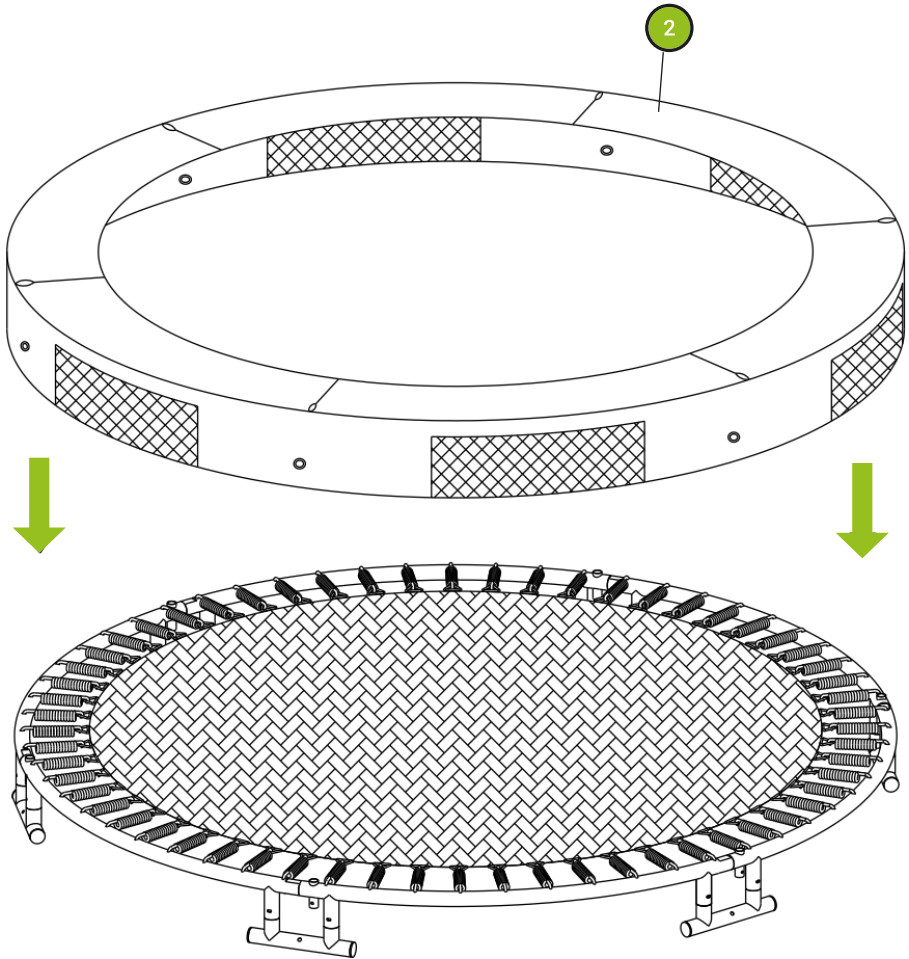

STEP 5







STEP 6

 **NL:** Leg het randkussen (2) over de trampoline zodat zowel de veren als het stalen frame zijn bedekt. Zorg ervoor dat alle metalen onderdelen zijn bedekt door het randkussen. Leg de elastische bandjes neer zoals hieronder wordt afgebeeld.

 **EN:** Place the safety pad (2) over the trampoline so that the springs and the steel frame are covered. Please ensure that the safety pad covers all metal parts. Line up the elastic straps as is shown in the image below.



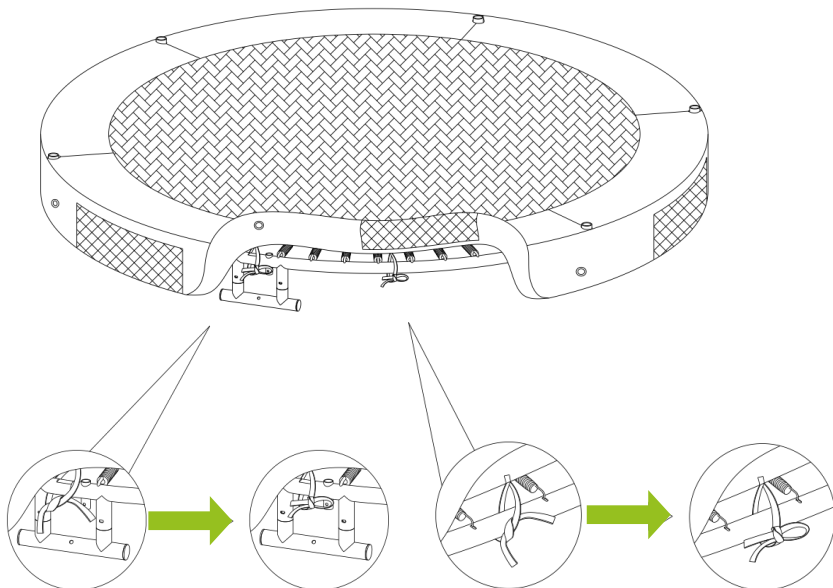

 **DU:** Lege das Randpolster (2) so über das Trampolin, dass sowohl die Federn als auch der Stahlrahmen abgedeckt sind. Achte darauf, dass alle Metallteile vom Randpolster abgedeckt sind. Lege die elastischen Bänder wie unten gezeigt an.

 **FR:** Positionne le coussin de protection de telle manière que les ressorts et la structure soient bien recouverts. Assure toi que le coussin de protection recouvre toutes les parties métalliques. Aligne les lanières élastiques comme indiqué dans l'image ci-dessous.





STEP 7

-  **NL:** Duw de bijgeleverde haringen door het randkussen en frame de grond in.
-  **EN:** Push the provided pegs through the safety pad and frame into the ground.
-  **DU:** Drücke die mitgelieferten Heringe durch das Randpolster und den Rahmen in den Boden.
-  **FR:** Passe les sardines fournies à travers le coussin et la structure puis enfonce les dans le sol.

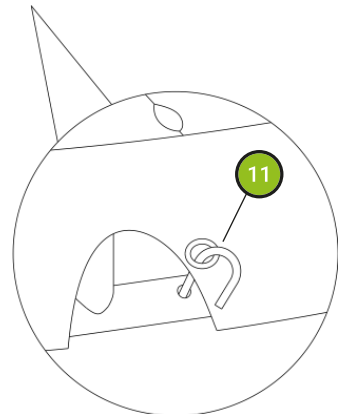
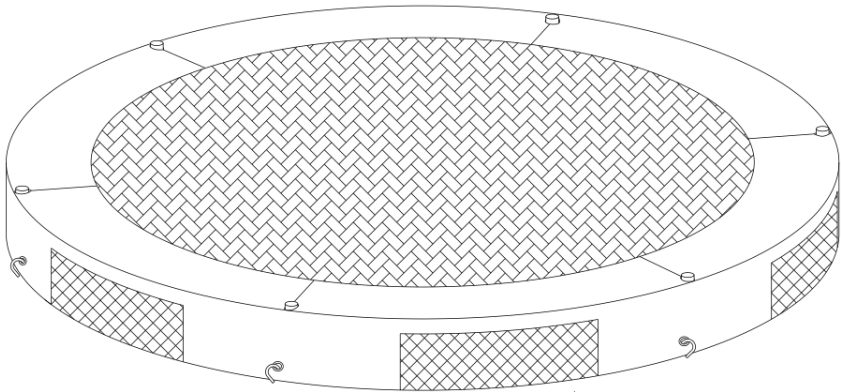



NL: BELANGRIJKE MEDEDELING:

- Controleer alle onderdelen van de trampoline en kijk of deze correct zijn geassembleerd en/of ze goed vast zitten.
- Lees de handleiding goed door en zorg ervoor dat alle springers de veiligheidsregels in de handleiding en waarschuwingsbordjes begrijpen. Leer alle springers de basissprongen, zoals staat uitgelegd in de handleiding.
- Zorg ervoor dat het randkussen stevig is bevestigd aan het frame en de veren en het frame volledig bedekt, voordat je de trampoline gebruikt. Gebruik de trampoline niet wanneer er veren of triangels beschadigd zijn en/of ontbreken.



EN: IMPORTANT NOTICE:

- Perform a complete inspection of the trampoline to make sure all parts are assembled and attached properly.
- Read this entire manual carefully and make sure all jumpers completely understand all of the safety rules printed in the manual and on the various warning signs. Instruct all jumpers the basic bounces described in the manual.
- Make sure the safety pad is securely attached to and completely covers the frame and all springs, before using this trampoline. Do not use the trampoline if any springs or triangle-rings are damaged or missing.



DU: WICHTIGE MITTEILUNG:

- Überprüfe alle Teile des Trampolins und vergewissere dich, dass sie richtig montiert sind und/oder sicher befestigt sind.
- Lies das Handbuch sorgfältig durch und stelle sicher, dass alle Springer die Sicherheitsvorschriften der Anleitung und der Warnschilder verstehen. Unterrichte alle Springer die grundlegenden Sprünge, wie im Handbuch beschrieben.
- Achte darauf, dass das Randpolster fest mit dem Rahmen verbunden ist und dass die Federn und der Rahmen vor dem Gebrauch des Trampolins vollständig abgedeckt sind. Verwende das Trampolin nicht, wenn Federn oder Dreiecke beschädigt sind und/oder fehlen.



FR: NOTE IMPORTANTE :

- Inspecte entièrement le trampoline pour vérifier que toutes les parties sont assemblées et attachées correctement.
- Lis attentivement l'ensemble de ce manuel et assure-toi que tous les sauteurs comprennent bien toutes les règles de sécurité imprimées dans le manuel et aussi sur les notices de sécurité. Apprends à chaque sauteurs les sauts de base décrits dans le manuel.
- Avant d'utiliser ce trampoline, assure-toi que le coussin de sécurité est solidement fixé au cadre et aux ressorts et qu'il les recouvre complètement. N'utilise pas le trampoline si des ressorts ou des attaches de ressorts sont endommagés ou manquants.





DEMONTAGE VAN DE TRAMPOLINE

NL: Om de trampoline te demonteren, volg de stappen 1 tot en met 7 in omgekeerde volgorde. Probeer geen frame onderdelen te demonteren voordat de veren en de mat zijn verwijderd. Tip: Gebruik handschoenen om je handen te beschermen tijdens het demonteren.



DISASSEMBLY OF THE TRAMPOLINE

EN: To disassemble the trampoline, follow assembly STEP 1 through STEP 7 in reverse order. Do not attempt to disassemble any frame components before the springs and the mat have been removed. Tip: Use gloves to protect your hands from pinch points during disassembly.



DEMONTAGE DES TRAMPOLINS

DU: Um das Trampolin zu demonstrieren, folge den Schritten 1 bis 7 in umgekehrter Reihenfolge. Erst wenn die Federn und die Matte entfernt wurden, dürfen die Rahmenteile demonstrieren werden. Tipp: Benutze Handschuhe, um deine Hände bei der Demontage zu schützen.



Démontage du trampolines







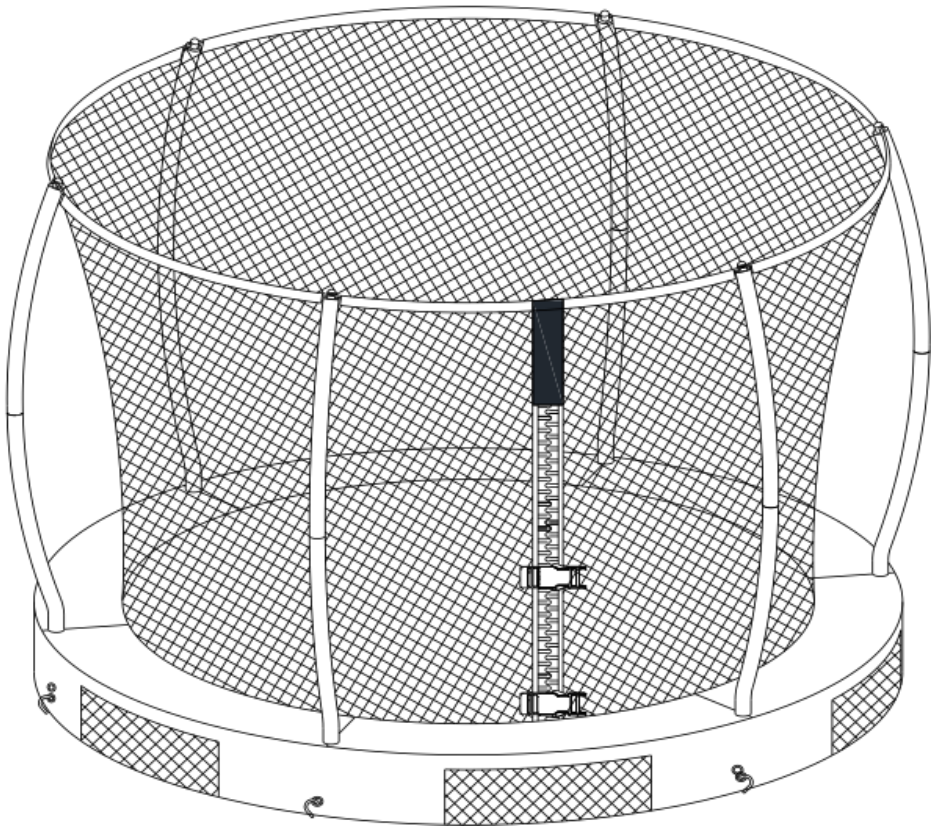









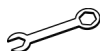

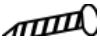

FR: Pour démonter le trampoline, suit les étapes 1 à 8 mais dans l'ordre inverse. N'essaye pas de démonter la structure avant que les ressorts et le tapis soient retirés. Pendant le démontage, mets des gants pour protéger tes mains des parties coupantes.



SAFETY NET





		HF08	HF10	HF12	HF14
 	Upper Frame Tube with Foam	6	6	8	8
 	Lower Frame Tube with Foam	6	6	8	8
 	Cable wire	8	8	12	12
 	Wrench	1	1	1	1
 	Self locking screw	18	18	24	24
 	Allen wrench	1	1	1	1
 	Cord	5	6	7	8
 	Enclosure netting	6	6	8	8
 	Plastic cap	6	6	8	8
 	Cap	6	6	8	8





VEILIGHEIDSNET
SAFETY NET
SICHERHEITSNETZ
FILET DE SÉCURITÉ



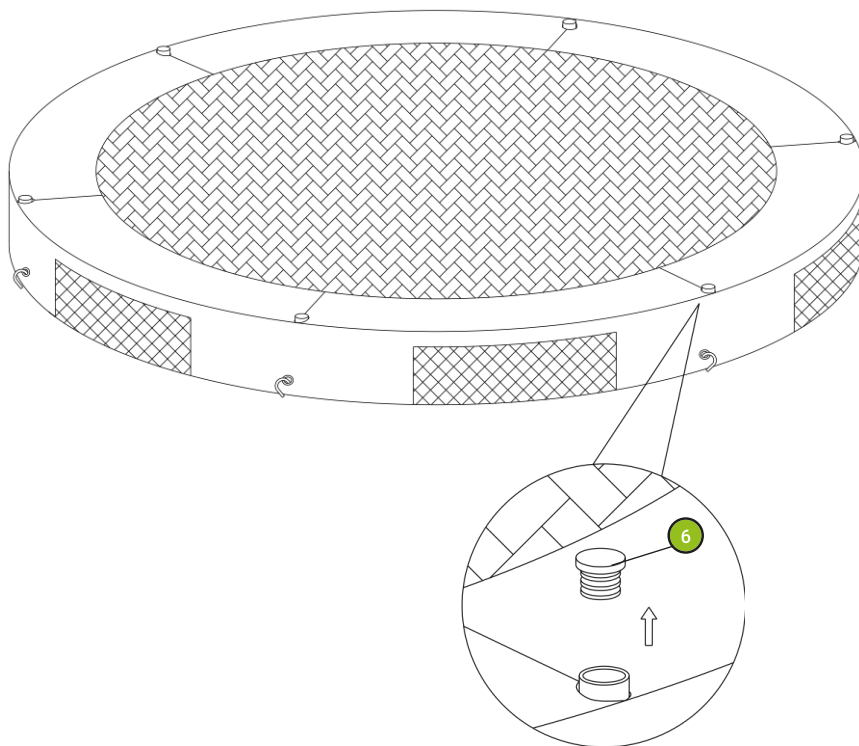

STEP 8



 **NL:** Wanneer je het veiligheidsnet wilt bevestigen dien je de doppen uit het frame te verwijderen zoals hieronder is afgebeeld.

 **EN:** If you want to assemble the safety net, you have to remove the plugs from the frame as is shown below.

 **DU:** Wenn du das Sicherheitsnetz anbringen möchtest, musst du die Kappen vom Rahmen entfernen, wie unten gezeigt.

 **FR:** Si tu veux installer le filet de sécurité, tu dois d'abord retirer les bouchons de la structure comme cela est montré ci-dessous.



STEP 9

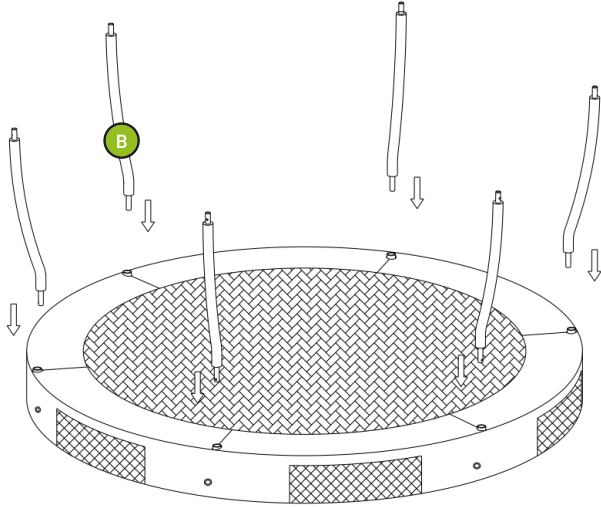

STEP 10

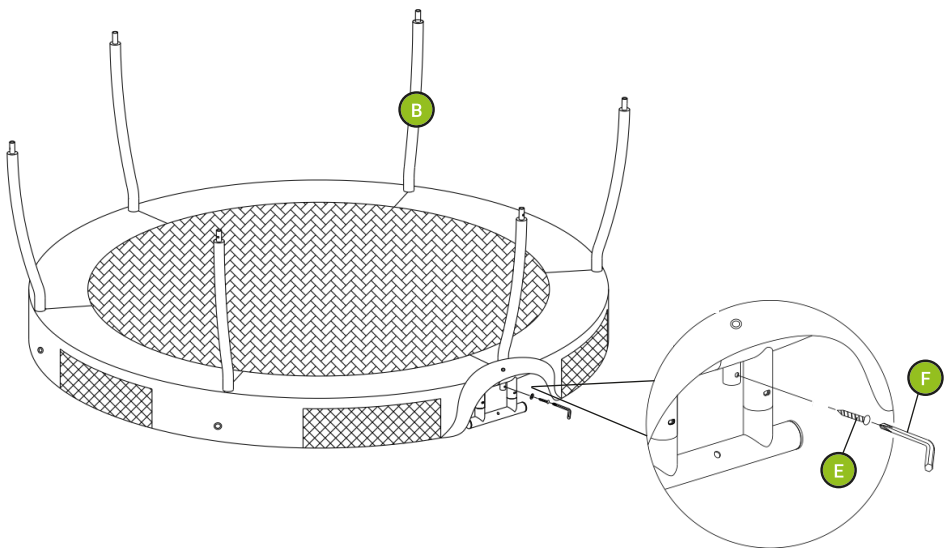



STEP 11

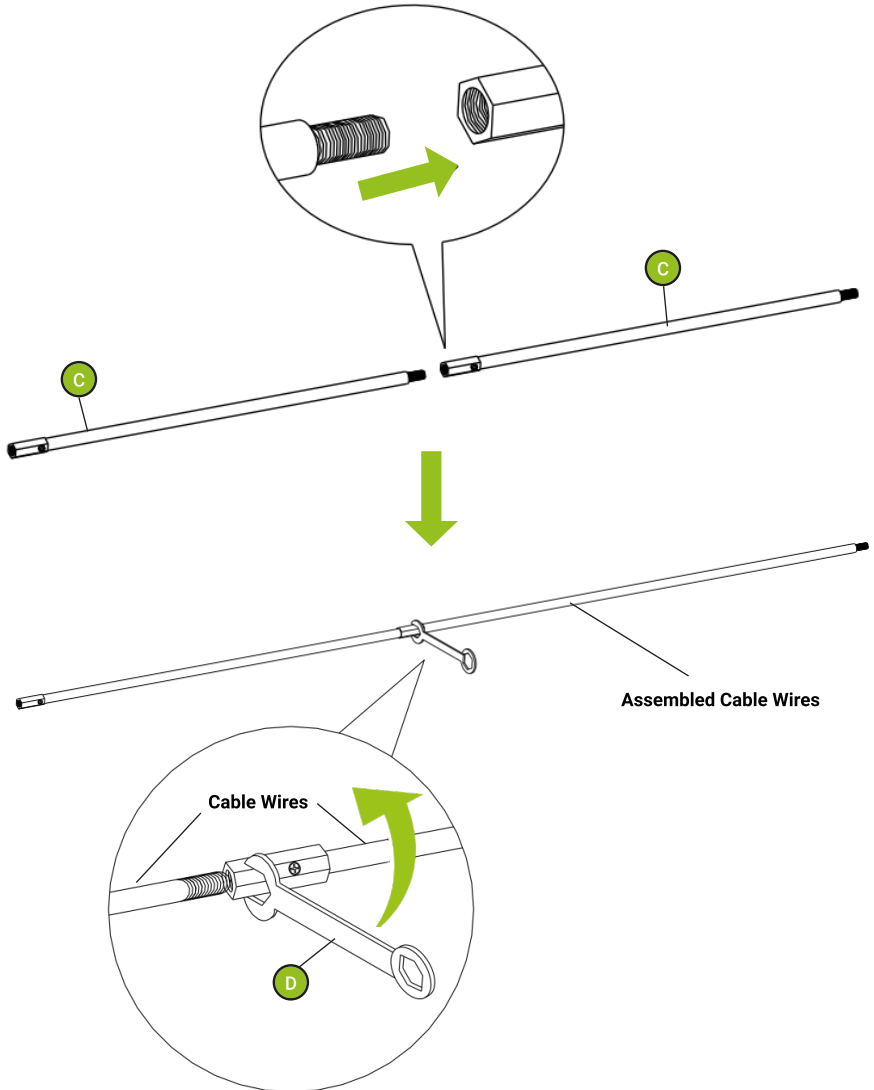



STEP 12

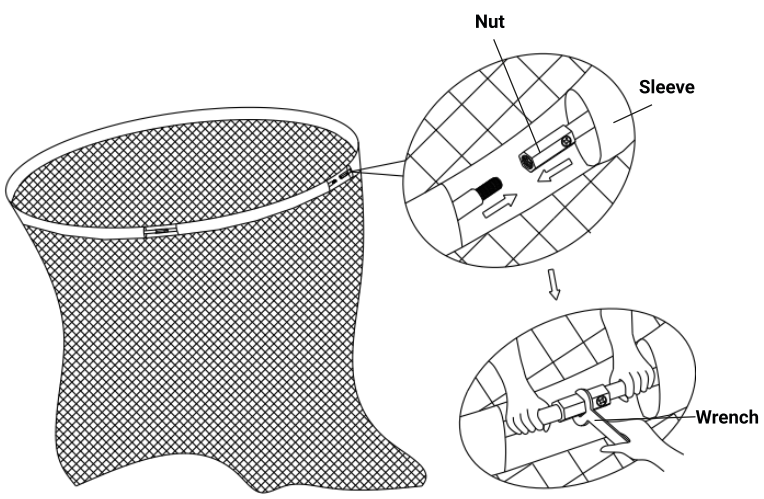
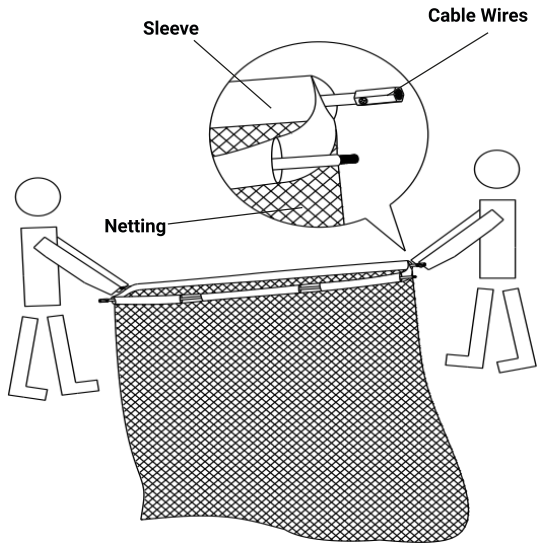



STEP 13

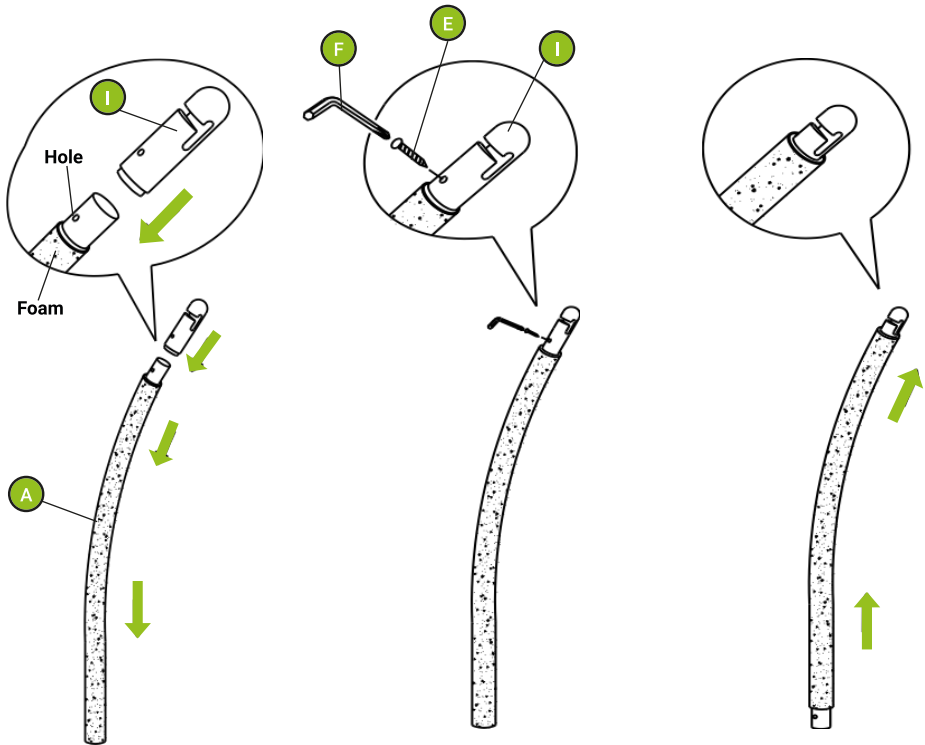

NL: Bevestig de plastic koppen op de veiligheidsnetpaal en schroef deze vast.



EN: Attach the plastic caps to the safety net pole and secure with the screw.



DU: Befestige die Kunststoffkappen am Sicherheitsnetzpfosten und schraube diese fest.



FR: Positionne les capuchons en plastique en haut des poteaux du filet et fixe les avec les vis.



STEP 14

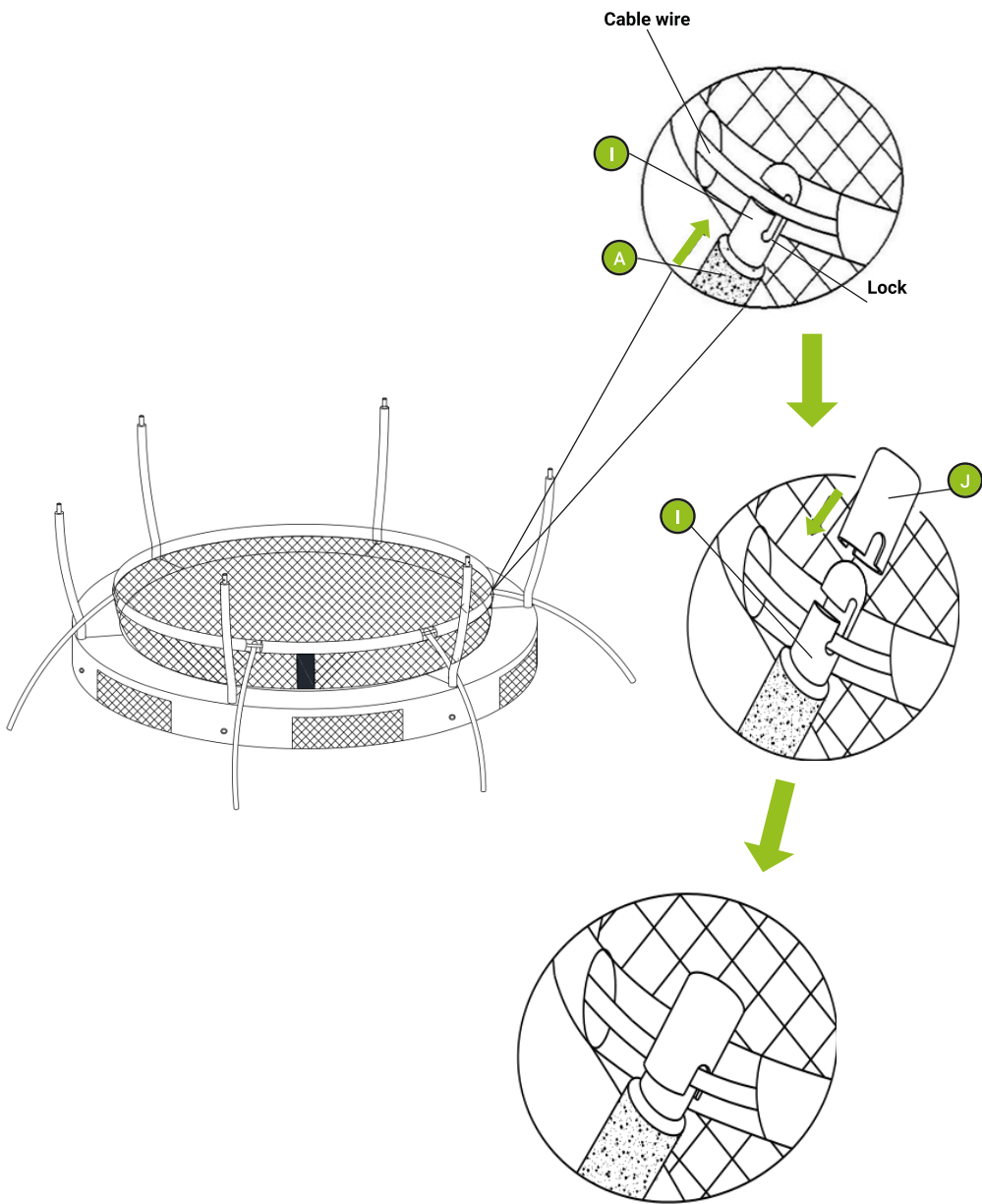



STEP 15

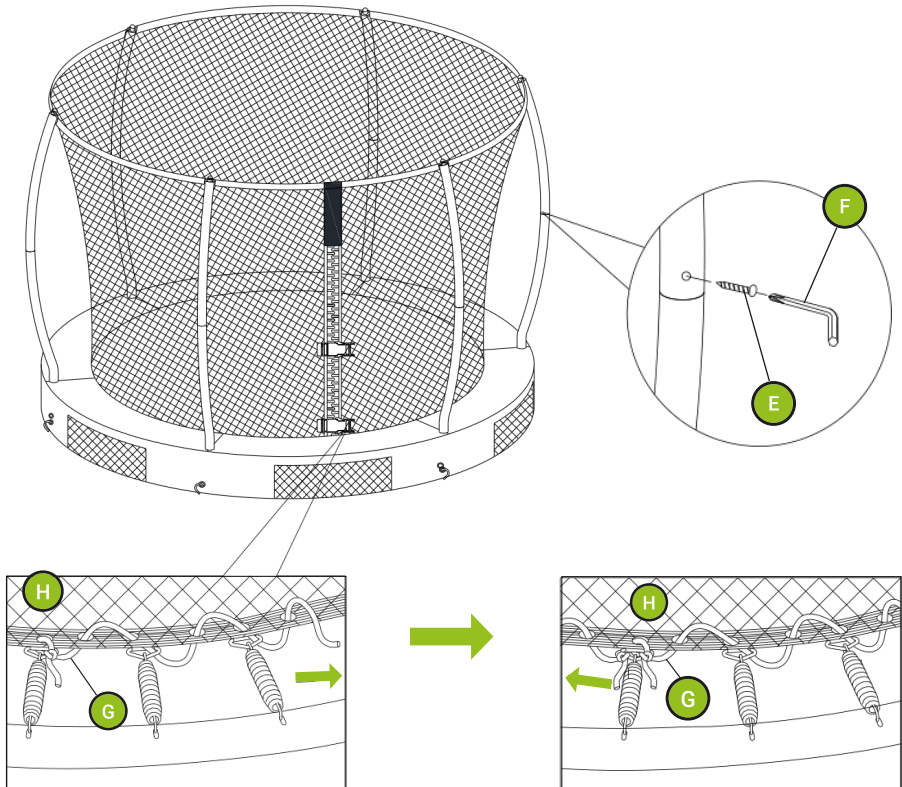

Tip:



NL: Rits het veiligheidsnet dicht voordat je de sleeve van de springmat aan het veiligheidsnet rijgt.



EN: Close the safety net before you attach the sleeve on the jumping mat to the safety net.



DU: Verschließe das Sicherheitsnetz, bevor du die Hülle der Sprungmatte auf das Sicherheitsnetz fädelst.



FR: Ferme le filet de sécurité avant d'attacher les manchons du filet au tapis de saut.



STEP 15

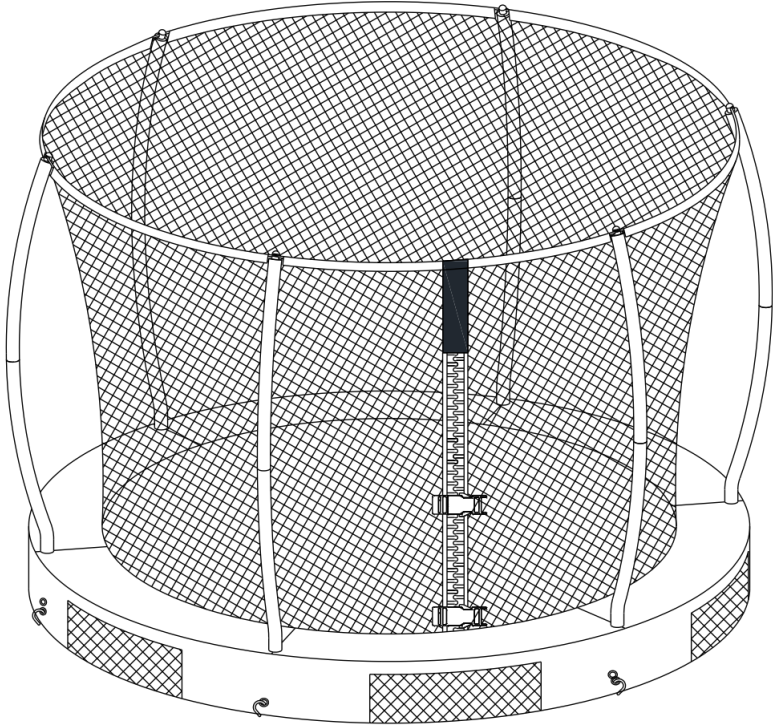

NL: Jouw Etan Hi-Flyer trampoline is nu klaar voor gebruik. Veel springplezier!



EN: Your Etan Hi-Flyer trampoline is now ready to use. Have fun jumping!



DU: Dein Etan Hi-Flyer-Trampolin ist nun einsatzbereit. Viel Spaß beim Springen!



FR: Ton trampoline Hi-Flyer est maintenant prêt à être utilisé. Amuse toi bien!

ONDERHOUD



De HI-FLYER trampoline is ontworpen en gefabriceerd met het oog op jaren speelplezier wanneer deze goed onderhouden wordt. Het is belangrijk om aan het begin van elk seizoen en met regelmaat de belangrijkste delen te controleren (frame, ophanging, springmat, randkussen en veiligheidsnet). Indien deze controles niet worden uitgevoerd, kan het gebruik van de trampoline gevaarlijk worden.

- Bewaar deze onderhoudshandleiding.
- Controleer of alle bouten en moeren goed vastzitten en draai ze indien nodig aan.
- Controleer of alle verende gewrichten nog steeds intact zijn.
- Controleer alle bekledingen en scherpe randen en vervang zonodig onderdelen.
- Outdoor trampolines moeten worden uitgerust met een verankeringssset om te voorkomen dat met extreme weersomstandigheden de trampoline verplaatst. Het veiligheidsnet en de springmat moeten ook verwijderd worden met extreme weersomstandigheden.
- Tijdens de wintermaanden kunnen sneeuw en zeer lage temperaturen de trampoline beschadigen. Het wordt aanbevolen om de sneeuw te verwijderen en om de springmat en het veiligheidsnet binnenshuis op te bergen.
- Vervang het veiligheidsnet na 2 gebruiksjaren.
- Controleer of de ritssluiting nog correct werkt.
- Voor het verplaatsen van jouw trampoline verwijder je de verankering indien aanwezig. Til de trampoline met minimaal twee volwassenen op. Til de trampoline niet hoger dan 5 cm van de grond en schuif deze naar de gewenste plek.
- Aanpassingen gedaan door de consument aan de oorspronkelijke trampoline (bijvoorbeeld het toevoegen van een accessoire) moeten worden uitgevoerd volgens de instructies van de fabrikant.
- Controleer of de springmat, het randkussen en het veiligheidsnet geen gebreken hebben. **OPMERKING** Zonlicht, regen, sneeuw en extreme temperaturen verminderen de sterkte van deze onderdelen met de tijd.
- Er mag geen water in het gegraven gat onder de trampoline komen. U zult het water moeten afvoeren. Tijdens onderhoud de onderkant van de trampoline en het gegraven gat regelmatig schoonhouden.

SPRINGVAARDIGHEID

In eerste instantie moet je gevoel krijgen voor het trampolinespringen en begrijpen hoeveel springkracht elke sprong teweeg brengt. De focus moet liggen op lichaamshouding en de techniek totdat elke vaardigheid kan worden uitgevoerd met gemak en controle.

Basisvaardigheid 1: Stoppen

Als de gebruiker landt op het springdoek moeten de knieën worden gebogen, totdat je stopt en de springkracht van de mat wordt geabsorbeerd. Voor een betere balans de armen gestrekt voor je houden.

Basisvaardigheid 2: Basissprong

Start vanuit een staande positie, met de voeten op schouderbreedte uit elkaar, hoofd omhoog en ogen op de springmat. Zwaai je armen naar voren en omhoog boven je hoofd in een cirkelvormige beweging. Breng benen en voeten bij elkaar wanneer je in de lucht bent en strek je tenen. Land terug op de mat met de voeten op schouderbreedte uit elkaar (hetzelfde als startpositie).

BELANGRIJK: Raadpleeg de website www.etantrampolines.com voor aanvullende oefeningen. Voordat je begint aan meer geavanceerde vaardigheden, raadpleeg een getrainde trampoline-instructeur.

GARANTIE

De garantietermijn wordt gerekend vanaf de aankoopdatum en geldt voor materiaal- en fabricagefouten. Ongewoon gebruik of aanpassingen aan de trampoline maken de garantie ongeldig.

Trampoline	Standaard
Frame	8 jaar
Springmat	2 jaar
Randkussen	2 jaar
Veren	2 jaar

Veiligheidsnet	Standaard
Staal	3 jaar
Overige onderdelen	2 jaar

MAINTENANCE



The Hi-Flyer is designed and crafted to provide you and your family with many years of fun, when maintained properly. You need to carry out checks and maintenance of the main parts (frame, suspension system, jumping mat, safety pad, and safety net) at the beginning of each season and also at regular intervals. If these checks are not carried out, the trampoline could become dangerous.

- Retain the maintenance instruction manual.
- Check all nuts and bolts for tightness and tighten when required.
- Check that all spring-loaded (pit pin) joints are still intact and cannot become dislodged during play.
- Check all coverings and sharp edges and replace when required.
- Outdoor trampolines should be equipped with an anchor set that in strong wind conditions avoid Displacement. Items catching wind like safety net and jumping mat should also be removed with extreme wind.
- During winter period, snow and very low temperature can damage the trampoline. It is recommended to remove the snow and store the jumping mat and the safety net indoors.
- Replace the safety net after 2 years of use.
- Check if the zipper is still working properly.
- To move your trampoline remove the anchoring if any. Lift the trampoline with at least two adults. Lift the trampoline not higher than 5 cm of the ground and slide it to the desired location. With an inground trampoline you need to dig a new hole and close the old hole.
- Modifications made by the consumer to the original trampoline (e.g. the adding of an accessory) shall be carried out according to the instructions of the manufacturer.
- Check that the jumping mat, safety pad and safety net have no defects. NOTE Sunlight, rain, snow and extreme temperatures reduce the strength of these parts over time.
- There should be no water in the dug hole under the trampoline. You will have to drain the water. Clean the bottom of the trampolin and the dug hole regularly.
- There should be no water in the dug hole under the trampoline. You will have to drain the water. Clean the bottom of the trampolin and the dug hole regularly.

JUMPING SKILLS

Initially, you should get accustomed to your trampoline and understand how much jumping power is in each bounce. The focus at this point should be body position and technique until each skill can be completed with ease and control.

Basic skill 1: Stopping

As the user lands on the jumping mat knees should be bent so that they stop and absorb the jumping power of the mat. The position is shown in the image to the left. Arms are held out for increased level of balance.

Basic skill 2: The Basic Bounce

Start from a standing position, with feet shoulder width apart, head up and eyes on the trampoline bed. Swing arms forward and up above head in a circular motion. Bring legs and feet together in "mid-air" position and point toes. Land back on the mat with feet shoulder width apart (same as start position).

IMPORTANT: Visit our website www.etantrampolines.com for additional exercises. Should you wish to progress any further and learn more advanced techniques for trampolining, please consult a qualified and registered instructor.

WARRANTY

The warranty will commence on the date of purchase and applies to material and manufacturing errors. Irregular use or adjustments to the trampoline void the warranty.

Trampoline	Standaard
Frame	8 Years
Jumping mat	2 Years
Safety pads	2 Years
Springs	2 Years

Veiligheidsnet	Standaard
Steel	3 Years
Other parts	2 Years

WARTUNG



Das Hi-Flyer ist so ausgelegt und hergestellt, dass die ganze Familie viele Jahre daran Spaß hat und fit bleibt, vorausgesetzt, es wird richtig gepflegt. Es ist wichtig, die Hauptbestandteile zu Beginn jeder Saison und regelmäßig (Rahmen, Federung, Matte, Kissen und Sicherheit) zu überprüfen. Wenn diese Prüfungen nicht ausgeführt wird, kann die Verwendung des Trampolins gefährlich sein.

- Bewahre die Gebrauchs- und Sicherheitsanleitung sorgfältig auf.
- Prüfe alle Schrauben und Muttern, ob diese fest sitzen und ziehe diese ggf. nach.
- Kontrolliere, ob alle Federverbindungen noch intakt sind.
- Überprüfe alle Abdeckungen und scharfen Ecken und tausche bei Bedarf Teile aus.
- Outdoor-Trampoline müssen mit einem Verankerungssatz ausgestattet sein, der verhindert, dass sich das Trampolin bei extremen Wetterbedingungen fort bewegt. Das Sicherheitsnetz und die Sprungmatte müssen auch bei extremen Wetterbedingungen entfernt werden.
- In den Wintermonaten können Schnee und sehr niedrige Temperaturen das Trampolin beschädigen. Es wird empfohlen, den Schnee zu entfernen und die Sprungmatte und das Sicherheitsnetz im Haus zu lagern.
- Das Sicherheitsnetz muss nach 2 Jahren ausgetauscht werden.
- Kontrolliere, ob der Reißverschluss noch richtig funktioniert.
- Um dein Trampolin zu transportieren, entferne die eventuell vorhandene Verankerung. Hebe das Trampolin mit mindestens zwei Erwachsenen an. Das Trampolin nicht höher als 5 cm vom Boden heben und an die gewünschte Stelle schieben.
- Die vom Verbraucher am Original-Trampolin vorgenommenen Einstellungen (z.B. das Hinzufügen eines Zubehörs) müssen gemäß den Anweisungen des Herstellers vorgenommen werden.
- Kontrolliere, ob die Sprungmatte, das Randpolster und das Sicherheitsnetz fehlerfrei sind. HINWEIS: Sonnenlicht, Regen, Schnee und extreme Temperaturen beeinträchtigen die Festigkeit dieser Teile mit der Zeit.
- In die gegrabene Grube unter dem Trampolin darf kein Wasser eindringen. Du musst das Wasser ablassen. Achte bei der Wartung darauf, dass der Boden des Trampolins und die gegrabene Grube regelmäßig gereinigt werden.
- In die gegrabene Grube unter dem Trampolin darf kein Wasser eindringen. Du musst das Wasser ablassen. Achte bei der Wartung darauf, dass der Boden des Trampolins und die gegrabene Grube regelmäßig gereinigt werden.

SPRUNG ANLEITUNG

Zuerst musst du ein Gefühl für das Trampolin bekommen um zu verstehen, wie die physikalischen Kräfte wirken. Wärme dich vor der Benutzung auf. Der Schwerpunkt sollte auf die Körperposition und der Technik liegen, bis jede Fertigkeit mit Leichtigkeit und Kontrolle durchgeführt wird.

Basierend Attribut 1: Stop

Wenn der Benutzer auf dem Sprungtuch landet, sollten die Knie gebeugt werden, damit die Kraft des Sprungs besser von der Matte absorbiert wird. Die Position ist links in der Abbildung dargestellt. Für eine bessere Balance halte deine Arme gerade.

Basierend Attribut 2: Base Jump

Starte aus dem Stand mit den Füßen schulterbreit auseinander, den Kopf und die Augen auf das Trampolin gerichtet. Schwinde die Arme nach vorne und nach oben über dem Kopf in einer kreisförmigen Bewegung. Stelle Beine und Füße zusammen, wenn du in der Luft bist, strecke außerdem deine Zehen. Wenn du wieder auf der Matte landest, sollten die Füße schulterbreit auseinander stehen (wie auch in der Startposition).

WICHTIG: Bitte beachte die auf der Website www.etantrampolines.com dargestellten weiteren Übungen. Für fortgeschrittene Nutzer kannst du dich an einen ausgebildeten Trampolinexperten wenden.

GEWÄHRLEISTUNG

Die Gewährleistung beginnt ab dem Kaufdatum und bezieht sich auf Material- und Verarbeitungsschäden. Unsachgemäße Nutzung oder Veränderungen am Trampolin führen zum Verlust der Gewährleistung.

Trampoline	Standaard
Rahmen	8 Jahre
Sprungtuch	2 Jahre
Randabdeckung	2 Jahre
Federn	2 Jahre

Veiligheidsnet	Standaard
Stahl	3 Jahre
Übrige Teile	2 Jahre

MAINTENANCE



Le trampoline Hi-Flyer est conçu et fabriqué pour offrir à toute ta famille plusieurs années de plaisir et d'exercice. Il est important de vérifier les pièces principales, au début de chaque saison mais aussi régulièrement pendant la saison (structure, ressorts, tapis, coussins de protection et filet de sécurité). Si ces contrôles ne sont pas effectués, l'utilisation du trampoline peut s'avérer dangereux.

- Conserve ce manuel d'entretien.
- Vérifie tous les boulons et écrous et resserre les si nécessaire.
- Vérifie que tous les ressorts sont bien accrochés.
- Vérifie que les coussins recouvrent les parties métalliques et change le coussin de protection si nécessaire.
- Les trampolines d'extérieurs doivent être équipés d'un système d'ancrage au sol pour éviter un envol du produit lors de forts vents. Le filet de sécurité et le tapis de saut doivent être retirés lors de conditions météorologiques extrêmes.
- Pendant les mois d'hiver, les températures basses et la neige peuvent endommager le trampoline. Il est recommandé d'enlever la neige et de stocker le tapis de saut et le filet de protection à l'intérieur.
- Remplace le filet de sécurité après 2 années d'utilisation.
- Vérifie que les fermetures et systèmes de fixation fonctionnent toujours correctement.
- Pour déplacer ton trampoline: il est possible de déplacer le trampoline seul sur quelques mètres en le soulevant légèrement et en le faisant glisser. Pour un déplacement plus important, un adulte portant chaque pied du trampoline sera nécessaire pour soulever l'ensemble de la structure.
- Toutes modifications apportées par le consommateur sur le produit original (ajout d'un accessoire par exemple) devront être réalisées suivant les instructions du fabricant.
- Assure-toi que le tapis, le coussin et le filet n'ont pas de défauts dus à l'usure ou à l'utilisation. NOTE : avec le temps, le soleil, la pluie, la neige et les températures extrêmes réduisent les qualités des éléments de sécurité.
- Il ne doit pas y avoir d'eau stagnante sous le trampoline. Tu dois assurer un bon drainage pour éviter cela. Nettoie régulièrement le trou creusé sous le trampoline et le dessous du trampoline.

COMPÉTENCES DE SAUT

Tu dois d'habituer à ton trampoline et, au début, sentir le pouvoir de rebond du tapis de saut. Une attention particulière doit être portée initialement sur une bonne position du corps et sur un apprentissage progressif de chaque saut.

Compétence de base 1: L'arrêt

Au moment du contact avec le tapis de saut, tu dois plier les genoux afin d'absorber la puissance du tapis de saut et ainsi t'arrêter. Maintiens tes bras à l'horizontal pour améliorer ton équilibre.

Compétence de base 2: Le saut de base

La position de départ est : pieds légèrement écartés (à largeur d'épaule) et tête droite. Lors de l'impulsion, aide toi en balançant tes bras vers l'avant puis au-dessus de ta tête. En l'air, colle tes jambes et tes pieds et conserve les orteils tendus vers le haut. Prépare ton retour sur le tapis de saut dans une position similaire à celle du départ.

IMPORTANT: Visite notre site www.etantrampolines.com pour découvrir des exercices supplémentaires. Si tu souhaite progresser plus encore et apprendre des techniques de saut avancées, consulte un instructeur qualifié auprès de la fédération de gymnastique.

GARANTIE

La garantie débute le jour d'achat et s'applique au matériaux et aux erreurs de fabrication. Un usage irrégulier ou une modification du produit annule la garantie.

Trampoline	Standaard
Structure	8 Ans
Tapis de saut	2 Ans
Coussin de protection	2 Ans
Ressorts	2 Ans

Veiligheidsnet	Standaard
Acier	3 Ans
Autres pièces	2 Ans



Etan Hi-Flyer Inground 08ft Ø244 x 200 (H 20) cm, 10ft Ø305 X200 (H 20) cm, 12ft Ø366 x 200 (H 20) cm and 14ft Ø427 x 200 (H 20) cm

Size
08, 10, 12 and 14ft



Deze handleiding is van toepassing op / This manual is applicable to /
Dieses Handbuch gilt für / Ce manuel est valide pour

IHF08	Etan Hi-Flyer Inground 08ft
IHF10	Etan Hi-Flyer Inground 10ft
IHF12	Etan Hi-Flyer Inground 12ft
IHF14	Etan Hi-Flyer Inground 14ft

WWW.ETANTRAMPOLINES.COM

Mail: info@etantrampolines.com

Tel: +31 411 748005

