

Type L7

123

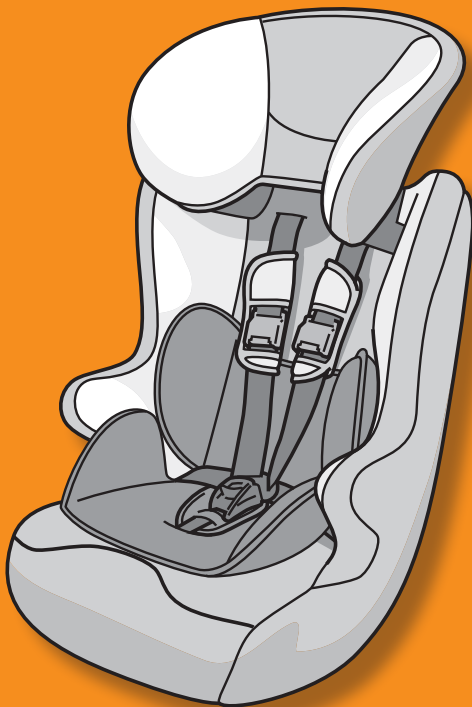

FC8701A





Guide d'utilisation - Rehausseur Groupe 1-2-3

de 9 à 36 kg (de 9 mois à 12 ans environ)

FR

User guide - Booster Seat Group 1-2-3

from 9 to 36 kg (from approximately 9 months to 12 years)

GB

Gebrauchsanleitung - Kinderautositz Gruppe 1-2-3

von 9 bis 36 kg (von 9 Monate bis ca. 12 Jahre)

DE

Gebruiksaanwijzing - Verhoger Groep 1-2-3

van 9 tot 36 kg (van 9 maanden tot ongeveer 12 jaar)

NL

Manuale d'uso - Rialzo Gruppo 1-2-3

da 9 a 36 kg (da 9 mesi a 12 anni circa)

IT

Instrucciones de uso - Alzador de Grupo 1-2-3

de 9 a 36 kg (de 9 meses a 12 años aproximadamente)

ES

Guia de utilização - Assento Elevatório Grupo 1-2-3

de 9 a 36 kg (de 9 meses a 12 anos aproximadamente)

PT



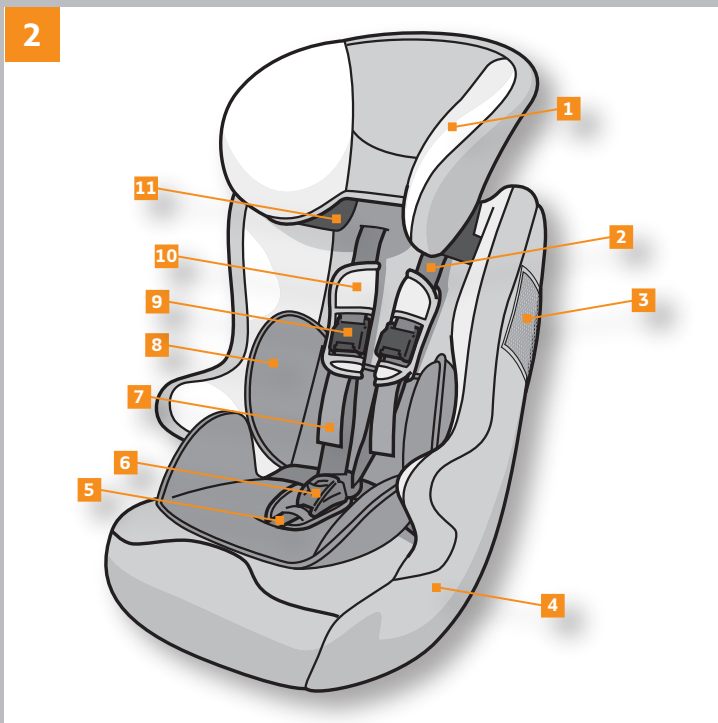
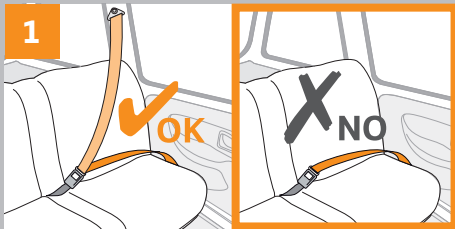

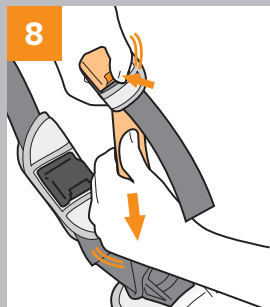
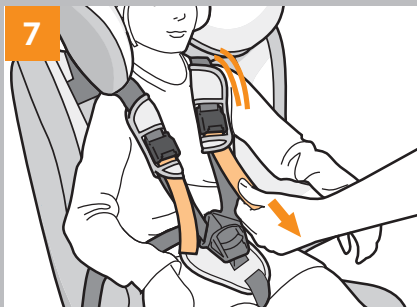
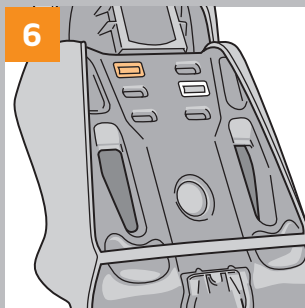
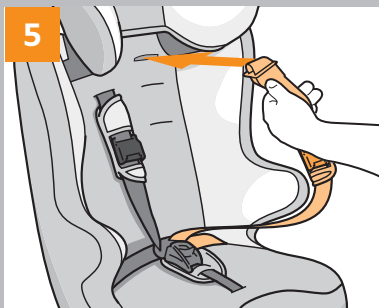
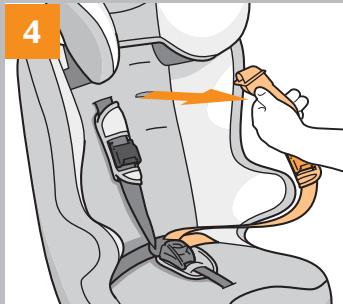
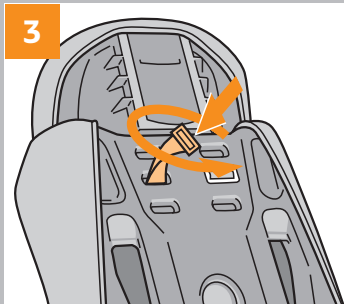

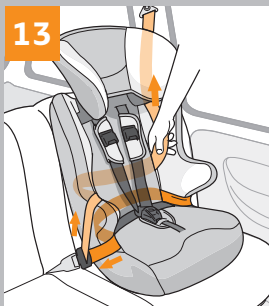
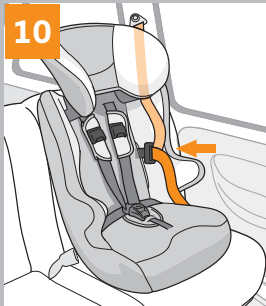
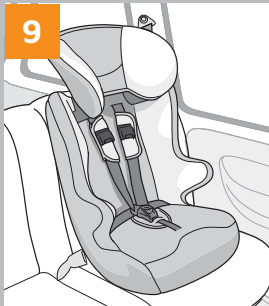

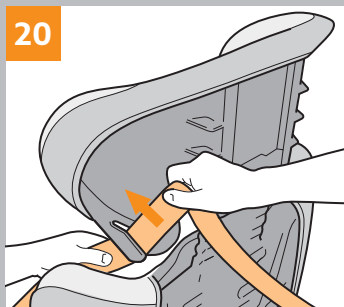
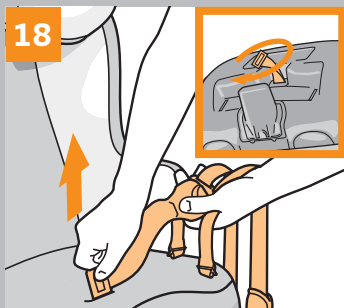
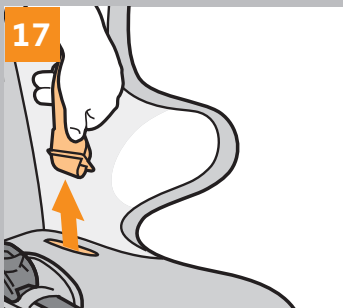
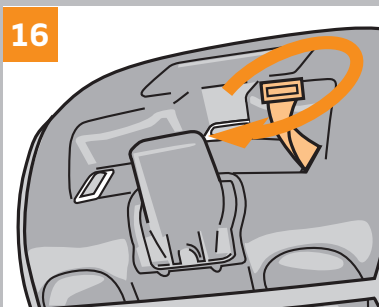

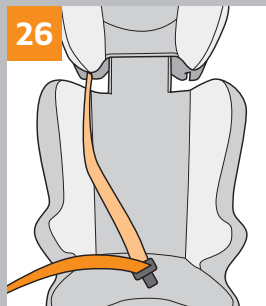
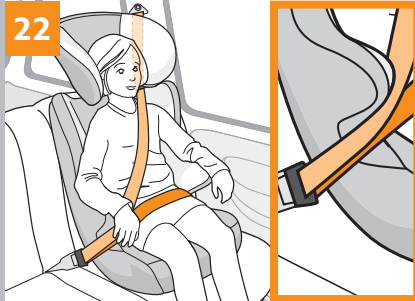
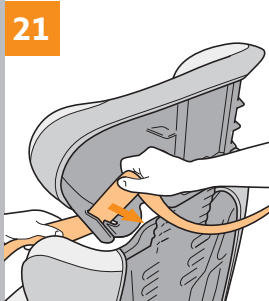

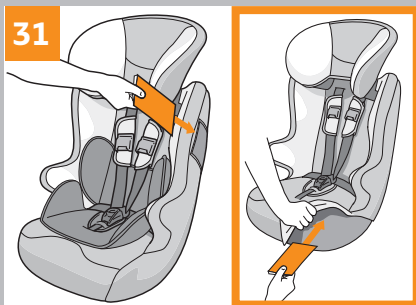
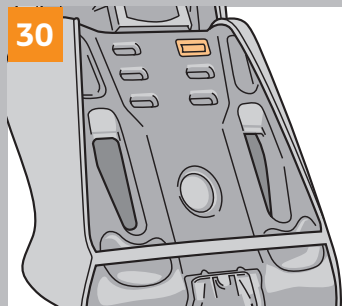
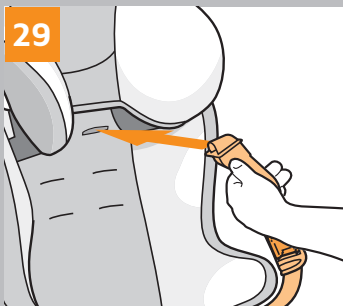
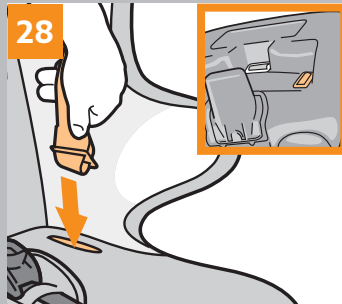
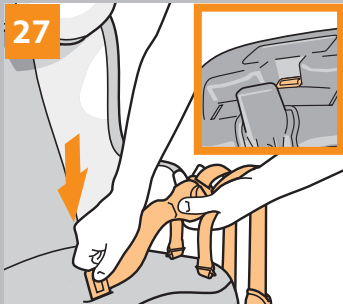

Vous venez d'acquérir un siège auto groupe 1-2-3 et nous vous en remercions. Si vous désirez obtenir une aide concernant ce produit, vous pouvez vous adresser à notre **service consommateurs** (coordonnées au dos de ce guide).

CONSIGNES DE SÉCURITÉ

AVERTISSEMENT: Lisez ces instructions avec attention avant utilisation et conservez ce guide pour les futurs besoins de référence. Si vous ne respectez pas ces instructions, la sécurité de votre enfant pourrait être affectée. N'installez votre siège auto groupe 1-2-3 que sur un siège orienté vers l'avant et équipé d'une ceinture de sécurité à 3 points (1).

- Les éléments rigides et les pièces en matière plastique du dispositif de retenue pour enfants doivent être situés et installés de telle manière qu'ils ne puissent pas, dans les conditions normales d'utilisation du véhicule, se coincer sous un siège mobile ou dans la porte du véhicule.
- Maintenir tendues toutes les sangles servant à attacher le dispositif de retenue au véhicule et régler les sangles qui servent à retenir l'enfant. De plus les sangles ne doivent pas être vrillées.
- Veillez à ce que les sangles sous-abdominales soient portées aussi bas que possible, pour bien maintenir le bassin.
- Remplacer le dispositif lorsqu'il a été soumis à des efforts violents dans un accident.
- Il est dangereux de modifier ou de compléter le dispositif en quoi que ce soit sans l'agrément de l'autorité compétente, ou à ne pas suivre scrupuleusement les instructions concernant l'installation fournies par le fabricant du dispositif de retenue pour enfants.
- Maintenir le siège à l'abri du rayonnement solaire, pour éviter que l'enfant ne puisse se brûler.
- Ne pas laisser un enfant sans surveillance dans un dispositif de retenue pour enfants.
- Veillez à ce que les bagages et autres objets susceptibles de causer des blessures à l'occupant du siège en cas de choc soient solidement arrimés.
- Ne pas utiliser le dispositif de retenue pour enfants sans la housse.
- Ne pas remplacer la housse du siège par une autre housse que celle recommandée par le constructeur, car elle intervient directement dans le comportement du dispositif de retenue.
- Si vous avez un doute concernant l'installation et la bonne utilisation de votre siège veuillez contacter le fabricant du dispositif de retenue pour enfants.
- Installer votre système de retenue pour enfants aux places assises rangées dans la catégorie "Universel" dans le manuel d'utilisation de votre véhicule.
- Ne pas utiliser de points de contact porteurs autres que ceux décrits dans les instructions et marqués sur le système de retenue.
- Toujours privilégier les places assises arrières même lorsque le code de la route autorise une installation à l'avant.
- Toujours s'assurer que la ceinture de la voiture est bouclée.
- Toujours vérifier qu'il n'y a pas de débris alimentaires ou autres dans la boucle du



harnais ou dans l'ajusteur central.

- Veillez à ne pas installer l'enfant avec des vêtements trop volumineux en hiver.

FR

Votre réhausseur Groupe 1-2-3 (2)

1. Appui-tête réglable en hauteur
2. Harnais (x2)
3. Poche pour le rangement de la notice (si votre produit en est équipé)
4. Coque
5. Sangle d'entrejambe
6. Boucle des harnais
7. Sangle de réglage (x2)
8. Coussin réducteur (si votre produit en est équipé)
9. Ajusteur (x2)
10. Fourreau de sécurité (x2)
11. Guide ceinture diagonale (x2 - utilisation sans harnais)

Installation avec harnais

Gr. 1, de 9 à 18 kg (de 9 mois à 4 ans environ)

Assurez-vous que le harnais de votre siège auto est adapté à la taille de votre enfant avant de commencer l'installation dans votre véhicule.

Les harnais peuvent être réglés sur trois hauteurs, ils doivent être passés dans les boutons les plus proches des épaules de votre enfant. Si les épaules de votre enfant se situent entre deux hauteurs de boutons, utilisez toujours la position la plus haute. Pour ajuster la hauteur des harnais, retirez un des brins supérieurs des harnais en faisant pivoter sa butée de retenue métallique située à l'arrière du dossier (3) puis tirez le brin à travers les fentes de la coque du dossier et de la housse (4). Remplacez le brin de harnais à la hauteur désirée en utilisant les mêmes fentes, tant dans la housse que dans la coque (5) et ré-attachez-le à l'arrière du dossier (6). Assurez-vous que la butée métallique soit bien en place et que le brin de harnais ne soit pas vrillé. Répétez la même opération sur le second brin supérieur.

- **Pour serrer le harnais:** Tirez sur les sangles de réglage situées sur les harnais, il n'est pas nécessaire d'appuyer sur les boutons des ajusteurs (7).
- **Pour desserrer le harnais:** Appuyez sur les boutons des ajusteurs situés sur les brins supérieurs des harnais, saisissez la partie inférieure des harnais et tirez simultanément (8). Appuyez sur le bouton rouge de la boucle des harnais pour libérer totalement votre enfant.

Placez le siège auto contre la banquette arrière du véhicule (9). Abaissez l'appui-tête au maximum. Tirez la ceinture du véhicule jusqu'à ce qu'elle soit totalement détendue. Passez les deux brins de la ceinture à travers les ouvertures de la housse et de la coque du dossier (10) en vous assurant que le brin ventral passe sous l'accoudoir du siège auto et que le brin diagonal remonte verticalement entre le dossier et le cale-tête sans passer à travers le guide ceinture. Faites ressortir la ceinture du véhicule à travers les ouvertures opposées (11). Assurez-vous que le



brin ventral de la ceinture passe sous l'accoudoir et que le brin diagonal passe par dessus l'accoudoir du siège auto. Bouclez la ceinture du véhicule, assurez-vous que la ceinture n'est pas vrillée (12). Poussez fermement le siège auto contre la banquette du véhicule et tendez la ceinture au maximum en tirant le brin ventral et le brin diagonal en direction de l'enrouleur (13). Ouvrez la boucle des harnais en appuyant sur le bouton rouge au centre de la boucle. Installez votre enfant dans le siège auto. Réunissez les connecteurs des harnais et fermez la boucle des harnais, vous devez entendre un 'clic' (14). Tirez sur la sangle de réglage d'un des harnais jusqu'à ce qu'il soit correctement tendu contre votre enfant (15). Répétez cette opération avec la sangle de réglage du second harnais.

ATTENTION: Un harnais bien ajusté est indispensable pour protéger au mieux votre enfant. Vous ne devez pas pouvoir passer plus que l'épaisseur d'un doigt entre le harnais et l'enfant.

Installation sans harnais

Gr. 2-3, de 15 à 36 kg (de 3 à 12 ans environ)

Assurez-vous que le harnais de votre siège auto est démonté avant de commencer l'installation dans votre véhicule.

• **Démontage du harnais:** Réunissez les connecteurs de la boucle et fermez la boucle afin de regrouper les composants des harnais et de la sangle d'entrejambe entre eux. Vous pourrez ainsi conserver cet ensemble plus facilement pour de futurs besoins. Répétez les opérations (3) et (4) sur chaque brin supérieur des harnais. Retirez un des brins inférieurs des harnais en faisant pivoter sa butée de retenue métallique située sous l'assise du siège auto (16) puis tirez le brin de harnais à travers les fentes de l'assise et de la housse (17). Répétez l'opération sur le second brin inférieur. Retirez la sangle d'entrejambe en faisant pivoter la butée métallique puis en la passant à travers les fentes de l'assise et de la housse (18).

Votre siège auto est équipé d'un appui-tête réglable conçu pour accompagner votre enfant tout au long de sa croissance en lui apportant une protection latérale maximum.

Relevez l'appui-tête réglable au maximum. Placez le siège auto contre la banquette arrière du véhicule (19) et faites passer le brin diagonal de la ceinture à travers le guide de l'appui-tête (20) (21). Asséyez votre enfant sur le siège auto. Assurez-vous que son dos soit bien en contact avec le dossier du siège auto. Tirez et bouclez la ceinture du véhicule. Faites passer le brin diagonal de la ceinture sous l'accoudoir opposé au guide ceinture utilisé, le brin ventral de la ceinture du véhicule passe sous les deux accoudoirs (22). Abaissez l'appui-tête réglable et ajustez-le à la taille de votre enfant (23). Il doit être positionné de manière à bien envelopper la tête de votre enfant afin de lui apporter une protection latérale maximum tout en guidant la ceinture diagonale sur son épaule sans déborder sur son cou (24) (25). Tendez la ceinture du véhicule.

Assurez-vous que la ceinture soit correctement tendue, qu'elle ne soit pas vrillée et qu'elle ne se positionne pas au niveau du cou de votre enfant.

Pour sortir votre enfant du siège auto, il suffit de déverrouiller et de dégagez la



ceinture du véhicule sur le côté du siège auto. La ceinture restera suspendue au guide ceinture de l'appui-tête (26).

ATTENTION: Attachez votre siège auto avec la ceinture du véhicule en toutes circonstances, même lorsque votre enfant n'est pas installé dans le siège auto. Un siège auto non-attaché peut devenir un projectile en cas de choc.

Revenir à la configuration originale du siège auto

Suivez les instructions suivantes si vous désirez revenir à une configuration avec harnais. Réinstallez la sangle d'entrejambe, assurez-vous que la butée métallique est bien en place sous l'assise (27). Réinstallez un des deux brins inférieurs des harnais, veillez à ce que la butée métallique du brin inférieur soit bien place sous l'assise (28). Répétez l'opération avec le second brin inférieur.

Réinstallez un des deux brins supérieurs des harnais (29). Veillez à ce que la butée métallique du brin supérieur soit bien place derrière le dossier (30). Répétez l'opération avec le second brin supérieur. Assurez-vous que les brins supérieurs et inférieurs des harnais ne soient pas vrillés.

Rangement de la notice

Conservez cette notice en la rangeant, selon le modèle de votre siège, soit dans la poche prévue à cet effet, soit en la glissant entre la coque et la housse de l'assise (31).

Conseils d'entretien

Toutes les parties textiles sont déhoussables. En cas de tâches légères, nettoyez à l'aide d'une éponge humidifiée avec de l'eau savonneuse ou lavez à la main à 30° dans de l'eau savonneuse. Ne pas utiliser de javel, ne pas repasser, ne pas laver en machine, ne pas mettre dans un sèche linge.

AVERTISSEMENT

- Ce siège auto est un dispositif de retenue 'Universal' pour enfant. Homologué selon le règlement N°44/04, il est adapté à une utilisation générale dans les véhicules, et compatible avec la plus grande majorité (sauf exception) des sièges de véhicules.
- La parfaite compatibilité est plus facilement obtenue lorsque le constructeur du véhicule déclare que ses véhicules sont adaptés à recevoir des dispositifs de retenue 'Universal'.
- Ce dispositif de retenue est classé 'Universal', selon les critères d'homologation les plus strictes, par rapport aux modèles précédents qui ne correspondent plus à ces nouvelles dispositions.
- Adaptable uniquement sur les véhicules munis de ceintures de sécurité à 3 points d'ancrage, fixes ou avec enrouleurs, homologuées selon le règlement UN/ECE N° 16 ou autre norme équivalente.
- En cas d'incertitude, contacter le fabricant du dispositif de retenue, ou votre revendeur.



We would like to congratulate you on your purchase of a group 1-2-3 car seat. If you would like to obtain any help regarding this product, you can contact our **customer service** (contact details on the back of this guide).

GB

SAFETY INSTRUCTIONS

WARNING: Please read these instructions carefully before using the seat and keep this guide in a safe place for future reference. If you do not comply with these instructions, the safety of your child could be compromised. Only install your group 1-2-3 booster seat on a forward facing seat that has a 3-point seat belt **(1)**.

- The hard items and the items in plastic of the child restraint system must be located and installed so that when used normally, they do not get trapped under a movable seat or in the vehicle door.
- Make sure the straps to attach the restraint system to the vehicle are kept tight and adjust the straps that hold in the child. The straps must not be twisted.
- Make sure the sub-abdominal straps are run as low as possible, to keep the pelvis in good position.
- Replace the restraint system if it has been subjected to violent shocks in an accident.
- It is dangerous to change or add elements to the restraint system in any way without the authorisation of the competent authority, or not to carefully follow the instructions on installation provided by the manufacturer of the child restraint system.
- Keep the seat out of direct sunlight so that the child does not get burned.
- Do not leave the child unattended in a child restraint system.
- Make sure that luggage and other items that might harm the child in the seat in the event of a shock are correctly stowed away.
- Do not use the child restraint system without the cover.
- Do not replace the seat cover with one that has not been recommended by the manufacturer, because it plays a direct role ensuring that the restraint system works effectively.
- If you have a doubt concerning the installation and correct usage of your seat, please contact the manufacturer of the child restraint system.
- Install your child restraint system on seats categorised as “Universal” in your car manual.
- Do not use weight-bearing contact points other than those described in the instructions and indicated on the restraint system.
- Always use the back seat if possible even if the Highway Code stipulates that using the front seat is allowed.
- Always ensure that the seat belt has been fastened.
- Always check that there are no bits of food or other debris in the buckle of the harness or in the main adjuster.
- Do not clothe the child in garments that are too bulky in winter.
- Do not use the child restraint system on side facing or rear facing vehicle seats.



Your Group 1-2-3 booster seat (2)

1. Adjustable headrest
2. Harness straps (x2)
3. User guide pocket (if fitted on this model)
4. Shell
5. Crotch strap
6. Harness buckle
7. Adjustment strap (x2)
8. Body insert (if fitted on this model)
9. Adjustor (x2)
10. Safety cover (x2)
11. Diagonal belt guide (x2 – used without the harness)

GB

Installation with the harness

Gr. 1, from 9 to 18 kg (from approximately 9 months to 4 years)

Make sure that the harness of your car seat is adapted to the height of your child before starting to install the seat in your car.

The harness can be adjusted to three different heights. The straps must pass through the holes that are closest to your child's shoulders. If your child's shoulders are between two levels, always use the higher of the two. To adjust the height of the harness, remove the upper section of one of the harness straps by twisting the metal keeper located behind the backrest (3) and then pulling the end of the harness strap through the slots of the shell and the cover (4). Feed the end of the harness strap through the same slots at the desired height, both in the cover and the shell (5) and reattach it behind the backrest (6). Make sure that the metal anchor is correctly positioned and that the end of the harness strap is not twisted. Repeat the operation on the second strap.

- **To tighten the harness:** Pull on the adjusting straps positioned on the harness. You do not need to press on the adjuster buttons (7).
- **To loosen the harness:** Press on the adjuster buttons positioned on the upper section of the harness, grasp the lower section and pull simultaneously (8). Press on the red harness button on the buckle to free your child completely.

Place the car seat against the back seat of the vehicle (9). Lower the headrest as far as possible. Pull on the vehicle seat belt until it is completely loose. Feed both straps of the belt through the openings in the cover and the backrest shell (10) making sure the waist strap passes under the arm rest of the car seat and that the diagonal strap rises vertically between the backrest and the head support without passing through the belt guide. Bring the vehicle belt out through the opposite openings (11). Make sure that the waist strap of the belt passes under the arm rest and that the diagonal strap passes above the arm rest of the car seat. Fasten the vehicle seat belt, making sure that it is not twisted (12). Push the car seat firmly against the back seat of the vehicle and tighten the belt as much as possible by pulling the waist strap and the diagonal strap towards the winder (13). Open the





harness buckle by pressing on the red button in the centre of the buckle. Place your child in the car seat. Put the harness buckle ends together and close the buckle, making sure you hear a 'click' (14). Pull on the adjusting strap of one of the upper harness sections until it is properly tightened against your child (15). Repeat the operation with the adjusting strap of the second upper harness section.

GB

CAUTION: A correctly adjusted harness is essential for your child's protection. There should not be more than a finger's width between the harness and your child.

Installation without the harness

Gr. 2-3, from 15 to 36 kg (from approximately 3 to 12 years)

Ensure that the harness of your car seat has been dismantled before starting to install it in the vehicle.

- **Dismantling the harness:** Put the harness connectors together and close the buckle in order to assemble the various parts of the harness and the crotch strap. This will enable you to store the harness more easily for future use. Repeat operations (3) and (4) on each upper section of the harness. Remove one of the lower section of the harness by twisting the metal keeper located under the base (16) and then pulling the end of the harness strap through the slots of the base and the cover (17). Repeat the operation on the second lower section. Remove the crotch strap by twisting the metal keeper and by passing it through the slots in the base and the cover (18).



Your car seat is fitted with an adjustable headrest that has been designed to support your child throughout growth by providing maximum side protection.

Raise the adjustable headrest to its highest position. Place the car seat against the back seat of the vehicle (19) and feed the diagonal strap of the belt through the headrest guide (20) (21). Sit your child in the car seat. Make sure that the child's back is fully in contact with the back of the car seat. Pull and fasten the vehicle seat belt. Pass the diagonal strap of the belt under the arm rest opposite the belt guide used. The waist strap of the belt passes under both armrests (22). Lower the adjustable headrest and adjust it to the height of your child (23). It should be positioned so that it surrounds your child's head, providing maximum lateral protection, whilst guiding the diagonal belt over the child's shoulder so that it doesn't extend onto the child's neck (24) (25). Tighten the vehicle seat belt.

Make sure that the seat belt is properly tightened, that it is not twisted and that it is not positioned at the level of your child's neck.

To remove your child from the car seat, simply unbuckle the seat belt and place it at the side of the car seat. The belt will remain suspended from the headrest belt guide (26).





CAUTION: Secure your car seat with the vehicle seat belt at all times, even when your child is not in the car seat. An unsecured car seat can cause injuries in the event of a collision.

Returning to the original configuration of the car seat

Follow the instructions below if you wish to return to the harness configuration.

Re-install the crotch strap, making sure that the metal keeper is correctly in place under the seat (27). Re-install one of the lower sections of the harness, making sure that the metal anchor of the lower section is correctly in place under the seat (28). Repeat the operation with the second lower section.

Re-install one of the upper sections of the harness (29). Make sure that the metal anchor of the upper section is correctly in place behind the backrest (30). Repeat the operation with the second upper section. Make sure that neither the upper or the lower sections of the harness are twisted.

GB

Storage of the instruction manual

Store this instruction manual, depending on the model of your vehicle, either in the pouch provided, or by slipping it into between the shell and the cover of the seat (31).

Maintenance advice

All the material parts can be removed. Slight stains can be removed using a damp sponge soaked in soapy water or it can be washed by hand at 30° in soapy water. Do not use bleach, do not iron, do not machine wash, and do not tumble dry.

WARNING

- This car seat is a “Universal” child restraint system. It has been approved in accordance with regulation N°44/04, and is suitable for general use in vehicles and is compatible with the majority (some exceptions) of vehicle seats.
- It is more likely that the seat is perfectly compatible if the vehicle manufacturer states that its vehicles are suitable for taking “Universal” child restraint systems.
- This restraint system is classified as “Universal” in accordance with the strictest approval criteria, whereas earlier models do not correspond to these new provisions.
- It can only be adapted to vehicles with 3-point safety belts that are either fixed or have a roller mechanism and that have been approved compliant with the UN/ECE N° 16 or other equivalent standards.
- If in doubt, contact the manufacturer or retailer of the restraint system.





Vielen Dank, dass Sie unseren Kindersitz der Gruppe 1-2-3 gekauft haben. Sollten Sie Hilfe zu diesem Produkt benötigen, wenden Sie sich bitte an unseren **Kundendienst**. (Die Adresse finden Sie auf der Rückseite dieser Anleitung.)

SICHERHEITSHINWEISE

ACHTUNG: Lesen Sie diese Anleitung vor dem Gebrauch des Sitzes sorgfältig durch, und bewahren Sie sie als Referenz auf. Bei Nichteinhaltung dieser Anleitung wird die Sicherheit Ihres Kindes gefährdet. Montieren Sie den Kindersitz der Gruppe 1-2-3 nur auf einem Sitz, der nach vorn (in Fahrtrichtung) gerichtet ist und mit einem Dreipunktgurt ausgestattet ist (1).

DE

- Die starren Komponenten und die Kunststoffteile des Kinderrückhaltesystems müssen so platziert und montiert werden, dass sie bei normalem Gebrauch des Fahrzeugs nicht unter einem beweglichen Sitz oder in der Fahrzeugtür eingeklemmt werden können.
- Alle Gurte zur Befestigung des Rückhaltesystems im Fahrzeug müssen straff gezogen werden. Die Gurte zum Anschnallen des Kindes müssen korrekt angelegt und eingestellt werden. Die Gurte dürfen nicht verdreht sein.
- Darüber hinaus müssen die Beckengurte so niedrig wie möglich angelegt werden, um das Becken in einer bequemen und gesunden Position zu halten.
- Das Rückhaltesystem muss ausgewechselt werden, wenn es bei einem Unfall stark belastet wurde.
- Die Sicherheit ist gefährdet, wenn das System ohne Genehmigung der zuständigen Behörde verändert oder ergänzt wird oder wenn die Herstellerangaben zur Montage des Kinderrückhaltesystems nicht sorgfältig befolgt werden.
- Schützen Sie den Sitz vor direkter Sonneneinstrahlung, um zu verhindern, dass sich das Kind verbrennt.
- Lassen Sie Kinder in einem Rückhaltesystem niemals unbeaufsichtigt.
- Achten Sie darauf, dass Gepäckstücke oder andere Gegenstände, die bei einem Aufprall Verletzungen verursachen können, richtig gesichert sind.
- Das Kinderrückhaltesystem darf nicht ohne den zugehörigen Sitzbezug verwendet werden.
- Der Sitzbezug darf nur durch einen vom Hersteller empfohlenen Bezug ersetzt werden, da er direkte Auswirkungen auf das Verhalten des Rückhaltesystems hat.
- Wenden Sie sich bei Zweifelfällen hinsichtlich Montage und Verwendung des Sitzes an den Hersteller des Kinderrückhaltesystems.
- Das Kinderrückhaltesystem muss auf Sitzplätzen befestigt werden, die im Handbuch Ihres Fahrzeugs unter der Kategorie „Universal“ aufgeführt werden.
- Es dürfen keine anderen als die in den Anweisungen beschriebenen und an dem Rückhaltesystem gekennzeichneten belasteten Berührungspunkte verwendet werden.
- Die Befestigung auf dem Rücksitz ist stets vorzuziehen, auch in Fällen, in denen die Straßenverkehrsbestimmungen eine Montage auf dem Vordersitz erlauben.
- Stellen Sie sicher, dass der Sicherheitsgurt des Fahrzeugs eingerastet ist.
- Stellen Sie sicher, dass der Verschluss des Hosenträgergurts bzw. die zentrale Gurtspannvorrichtung frei von Lebensmittelresten oder anderen Fremdkörpern ist.





- Achten Sie im Winter beim Anschnallen darauf, dass das Kind nicht zu dick angezogen ist.

Kinderautositz Gruppe 1-2-3 (2)

1. Höhenverstellbare Kopfstütze
2. Hosenträgergurt (2x)
3. Tasche für die Aufbewahrung der Anleitung (sofern diese zur Ausstattung Ihres Produkts gehört)
4. Schale
5. Schrittgurt
6. Hosenträgergurtschloss
7. Gurtstraffer (2x)
8. Stützkissen (sofern dieses zur Ausstattung Ihres Produkts gehört)
9. Verstelleinrichtung (2x)
10. Gurtpolster (2x)
11. Diagonalgurtführung (2x – Verwendung ohne Hosenträgergurt)

DE

Montage mit Hosenträgergurt

Gr. 1, von 9 bis 18 kg (ca. von 9 Monate bis 4 Jahre)

Vor der Montage im Fahrzeug müssen Sie den Hosenträgergurt des Kindersitzes an die Größe des Kindes anpassen.

Zum Anpassen der Hosenträgergurte können drei verschiedene Höhen gewählt werden. Ziehen Sie die Gurte durch das Schlitzpaar, das sich in Schulterhöhe des Kindes befindet. Falls die Schulterhöhe des Kindes zwischen zwei Schlitzhöhen liegt, ist das Schlitzpaar oberhalb der Schultern zu verwenden. Um die Höhe der Hosenträgergurte einzustellen, müssen Sie das obere Ende von einem der Gurte herausziehen. Drehen Sie dazu die Metallschnalle hinten an der Rückenlehne (3), und ziehen Sie anschließend das Gurtende durch die Schlitze in der Rückenlehne der Schale und im Bezug (4). Schieben Sie das Ende des Hosenträgergurts auf die gewünschte Höhe. Verwenden Sie dazu dieselben Schlitze in Bezug und Schale (5). Befestigen Sie das Gurtende wieder hinten an der Rückenlehne (6). Vergewissern Sie sich, dass die Metallschnalle fest sitzt und das Ende des Hosenträgergurts nicht verdreht ist. Wiederholen Sie den Vorgang für das zweite obere Gurtende.

- Hosenträgergurt straffen: Ziehen Sie an den Gurtstraffern, die sich an den Hosenträgergurten befinden. Die Verstelltasten müssen dafür nicht gedrückt werden (7).
- Hosenträgergurt lockern: Drücken Sie auf die Verstelltasten, die sich am oberen Ende der Hosenträgergurte befinden. Fassen Sie die unteren Gurtenden, und ziehen Sie gleichzeitig daran (8). Drücken Sie den roten Knopf am Hosenträgergurtschloss, um Ihr Kind vollständig abzuschnallen.

Positionieren Sie den Kindersitz auf der Rückbank des Fahrzeugs (9). Stellen Sie die Kopfstütze möglichst tief ein. Ziehen Sie an dem Fahrzeuggurt, bis er vollständig ausgerollt ist. Führen Sie den Fahrzeuggurt mit der Schnalle voran durch die Öff-





nungen in Bezug und Rückenschale (10). Dabei müssen der Beckengurt waagrecht zwischen Sitzfläche und Armlehne des Kindersitzes und der Diagonalgurt senkrecht zwischen Rückenlehne und Kopfstütze entlang geführt werden. (aber außerhalb der Gurtführung). Ziehen Sie den Fahrzeuggurt aus der gegenüberliegenden Öffnung wieder heraus (11). Vergewissern Sie sich, dass der Beckengurt zwischen Sitzfläche und Armlehne des Kindersitzes hindurchgeführt ist und der Diagonalgurt über der Armlehne des Kindersitzes liegt. Schließen Sie den Fahrzeuggurt, und achten Sie darauf, dass der Gurt nicht verdreht ist (12). Drücken Sie den Kindersitz fest in die Rückbank. Straffen Sie den Fahrzeuggurt, indem Sie den Beckengurt und den Diagonalgurt in Richtung der Aufrollvorrichtung ziehen (13). Öffnen Sie den Gurtverschluss, indem Sie auf den roten Knopf in der Mitte des Verschlusses drücken. Setzen Sie Ihr Kind in den Kindersitz. Stecken Sie die beiden Verbindungsstücke des Hosenträgergurts ineinander, und schließen Sie das Gurtschloss. Der Verschluss muss mit einem hörbaren „Klick“ einrasten (14). Ziehen Sie am Gurtstraffer eines der Hosenträgergurte, bis der Gurt ordnungsgemäß am Körper des Kindes anliegt (15). Straffen Sie den zweiten Hosenträgergurt auf dieselbe Weise.

DE

ACHTUNG: Die korrekte Einstellung des Hosenträgergurts ist für den optimalen Schutz Ihres Kindes unerlässlich. Zwischen dem Hosenträgergurt und dem Kind sollte maximal ein Fingerbreit Platz sein.

Montage ohne Hosenträgergurt

Gr. 2-3, von 15 bis 36 kg (von ca. 3 bis 12 Jahre)

Bevor Sie mit der Montage in Ihrem Fahrzeug beginnen, müssen Sie den Hosenträgergurt des Kindersitzes entfernen.

- **Demontage des Hosenträgergurts:** Stecken Sie die beiden Verbindungsstücke ineinander, und schließen Sie das Gurtschloss, um die Komponenten von Hosenträgergurt und Schrittgurt miteinander zu verbinden. Auf diese Weise können Sie die Gurtkonstruktion für eine spätere Verwendung besser aufbewahren. Wiederholen Sie die Schritte (3) und (4) für die beiden oberen Enden des Hosenträgergurts. Ziehen Sie das untere Ende des Hosenträgergurts heraus. Drehen Sie dazu die Metallschnalle, die sich unter dem Kindersitz (16) befindet, und führen Sie den Hosenträgergurt anschließend durch die Schlitzlöcher in Sitzfläche und Bezug (17). Wiederholen Sie den Vorgang für das zweite untere Gurtende. Entfernen Sie den Schrittgurt, indem Sie die Metallschnalle drehen und den Schrittgurt durch die Schlitzlöcher in Sitzfläche und Bezug ziehen (18).

Zur Ausstattung Ihres Kindersitzes gehört eine verstellbare Kopfstütze, die das Kind in seiner gesamten Wachstumsphase begleitet und ihm optimalen seitlichen Schutz bietet.

Stellen Sie die Kopfstütze möglichst hoch ein. Positionieren Sie den Kindersitz auf der Rückbank des Fahrzeugs (19), und führen Sie das diagonale Ende des Fahrzeuggurts durch die Gurtführung der Kopfstütze (20) (21). Setzen Sie Ihr Kind in den Kindersitz. Vergewissern Sie sich, dass der Rücken Ihres Kindes sicheren Kontakt mit der Rückenlehne des Kindersitzes hat. Ziehen Sie den Fahrzeuggurt heraus,





und schließen Sie ihn. Schieben Sie den Diagonalgurt unter der Armlehne, die gegenüber dem verwendeten Fahrzeuggurt liegt, hindurch. Den Beckengurt führen Sie unter beiden Armlehnen hindurch (22). Stellen Sie die verstellbare Kopfstütze entsprechend der Größe Ihres Kindes ein (23). Die Kopfstütze muss so positioniert werden, dass sie den Kopf des Kindes umschließt und somit maximalen seitlichen Schutz bietet. Führen Sie dazu den Diagonalgurt über die Schulter des Kindes, und achten Sie darauf, dass der Gurt nicht am Hals anliegt (24) (25). Straffen Sie den Fahrzeuggurt.

Vergewissern Sie sich, dass der Gurt straff anliegt, nicht verdreht ist und nicht am Hals Ihres Kindes sitzt.

DE

Um Ihr Kind aus dem Kindersitz herauszunehmen, müssen Sie das Gurtschloss des Fahrzeuggurts öffnen. Der Gurt kann in der Gurtführung der Kopfstütze eingehängt bleiben (26).

ACHTUNG: Lassen Sie den Kindersitz auch dann mit dem Fahrzeuggurt befestigt, wenn Ihr Kind nicht darin sitzt. Im Falle eines Aufpralls kann ein nicht gesicherter Kindersitz zu einem Geschoss werden.

Wiederanbringen des Hosenträgergurts

Befolgen Sie die nachstehende Anleitung, wenn Sie den Kindersitz wieder mit dem Hosenträgergurtsystem verwenden möchten. Befestigen Sie wieder den Schrittgurt, und stellen Sie sicher, dass die Metallschnalle sicher unter der Sitzfläche (27) angebracht ist. Befestigen Sie eines der beiden unteren Enden des Hosenträgergurts. Achten Sie darauf, dass die Metallschnalle am unteren Gurtende fest unter der Sitzfläche (28) angebracht ist. Wiederholen Sie den Vorgang für das zweite untere Gurtende.

Befestigen Sie eines der oberen Enden des Hosenträgergurts (29). Achten Sie darauf, dass die Metallschnalle am oberen Gurtende sicher hinter der Rückenlehne (30) angebracht ist. Wiederholen Sie den Vorgang für das zweite obere Gurtende. Vergewissern Sie sich, dass weder die oberen noch die unteren Gurtenden des Hosenträgergurts verdreht sind.

Aufbewahrung der Anleitung

Bewahren Sie diese Anleitung je nach Modell in der dafür vorgesehenen Tasche oder zwischen der Schale und dem Bezug der Sitzfläche auf (31).

Pflegehinweise

Alle Textilteile sind abnehmbar. Sie können bei leichter Verschmutzung mit einem feuchten Schwamm und Seifenwasser gereinigt oder von Hand bei 30° in Seifenwasser gewaschen werden. Verwenden Sie kein chlorhaltiges Reinigungsmittel. Nicht für Waschmaschinen und Trockner geeignet.





ACHTUNG

- Dieser Kindersitz ist ein Kinderrückhaltesystem der Kategorie „universal“. Es ist nach der Regelung Nr. 44/04 genehmigt für die allgemeine Verwendung in Fahrzeugen und passt in die meisten — jedoch nicht alle — Fahrzeugsitze.
- Ein korrekter Einbau der Einrichtung kann erwartet werden, wenn der Fahrzeughersteller erklärt, dass seine Fahrzeuge für den Einbau eines „Universal“-Kinderrückhaltesystems geeignet sind.
- Dieses Kinderrückhaltesystem wurde nach strengeren Zulassungskriterien in die Kategorie „Universal“ eingestuft als frühere Modelle, die diese neuen Bestimmungen nicht mehr erfüllen.
- Nur geeignet für Fahrzeuge mit 3-Punkt-Sicherheitsgurten (fest oder mit Aufrollvorrichtung) gemäß der UN/ECE-Regelung Nr. 16 oder einem vergleichbaren Standard.
- Wenden Sie sich in Zweifelsfällen an den Hersteller des Rückhaltesystems oder an Ihren Händler.

DE





Wij danken u voor uw aankoop van een autozitje van groep 1-2-3. Indien u hulp wenst met betrekking tot dit product, kunt u zich richten tot onze **klantenservice** (gegevens op de achterkant van deze handleiding).

VEILIGHEIDSLINSTRUCTIES

WAARSCHUWING: Lees deze instructies voor gebruik aandachtig door en bewaar deze handleiding als referentie. Indien u deze instructies niet naleeft, kan dat de veiligheid van uw kind beïnvloeden. Installeer uw autozitje van groep 1-2-3 alleen op een zetel die naar voren is gericht en is uitgerust met een driepuntsveiligheids gordel (1).

NL

- Stijve elementen en plastic onderdelen van het kinderzitje moeten zo worden opgesteld en geïnstalleerd dat ze in normale gebruiksomstandigheden van het voertuig niet onder een beweegbare zetel of in de deur van het voertuig klem kunnen komen te zitten.
- Span alle riemen op waarmee het kinderzitje aan het voertuig wordt bevestigd en stel de riemen zo in dat ze het kind op zijn plaats houden. De riemen mogen bovendien niet verdraaid zijn.
- Zorg ervoor dat de riemen voor onder de buik zo laag mogen worden gedragen, zodat het bekken stevig op zijn plaats wordt gehouden.
- Vervang het systeem wanneer het bij een ongeval aan zware schokken is blootgesteld.
- Het is gevaarlijk om het zitje op eender welke manier te wijzigen of aan te vullen zonder de toestemming van de bevoegde instantie. Het is ook heel belangrijk om de installatie-instructies van de fabrikant van het kinderzitje nauwgezet te respecteren.
- Beschut het zitje tegen zonnestraling, zodat het kind zich niet verbrandt.
- Laat het kind niet alleen achter wanneer het in het kinderzitje zit.
- Zorg ervoor dat bagage en andere voorwerpen die blessures zouden kunnen veroorzaken bij de gebruiker van het zitje bij een ongeval, stevig vast zitten.
- Gebruik het kinderzitje niet zonder de hoes.
- Vervang de hoes van het zitje alleen door een hoes die door de constructeur is aanbevolen, want deze heeft een onmiddellijk effect op de werking van het zitje.
- Gelieve contact op te nemen met de fabrikant van het kinderzitje als u vragen hebt over de installatie en het goede gebruik van het zitje.
- Installeer uw kinderzitje op de zitplaatsen die in de gebruiksaanwijzing van uw voertuig onder de categorie 'universeel' staan vermeld.
- Gebruik geen andere lastdragende contactpunten dan de punten die in de instructies zijn beschreven en op het kinderzitje zijn gemarkeerd.
- Gebruik altijd bij voorkeur de zitplaatsen achterin, zelfs als het verkeersreglement een installatie op de voorste zetel toelaat.
- Controleer altijd of de veiligheidsgordel van de auto is vastgeklikt.
- Controleer altijd of er zich geen voedings- of andere resten bevinden in de gesp van het harnas of in het centrale verstelelement.
- Zorg ervoor dat het kind tijdens de winter niet in het kinderzitje wordt geplaatst



terwijl het te ruime kleren draagt.

Uw verhoger Groep 1-2-3 (2)

1. In hoogte verstelbare hoofdsteun
2. Tuigje (x2)
3. Opbergvak voor gebruiksaanwijzing
4. Kuip
5. Tussenbeenbandje
6. Sluiting voor tuigjes
7. Verstelband (x2)
8. Beschermkussen (indien aanwezig)
9. Verstelknop (x2)
10. Gordelbeschermers (x2)
11. Schoudergordelgeleiders (x2 – gebruik zonder tuigje)

NL

Installatie met harnas

Gr. 1, van 9 tot 18 kg (van 9 maanden tot ongeveer 4 jaar)

Zorg dat het tuigje van uw autozitje is aangepast aan de grootte van uw kind voordat u het zitje in uw auto plaatst.

Het tuigje kan worden afgesteld op drie hoogten. Het moet door de sleuven gaan die het dichtst bij de schouders van uw kind zitten. Als de schouders van uw kind tussen twee sleufhoogten zitten, gebruik dan altijd de hoogste stand. U kunt de hoogte van het tuigje aanpassen door een van de bovenbanden van het tuigje los te maken. Daarvoor dient u het metalen bevestigingsplaatje aan de rugzijde te draaien (3) en vervolgens de band van het tuigje door de sleuven in de kuip en in de bekleding te trekken (4). Duw de band van het tuigje op de gewenste hoogte door de sleuven in de bekleding en de kuip (5) en bevestig de band weer aan de achterzijde (6). Controleer of het metalen bevestigingsplaatje goed vast zit en of de band van het tuigje niet gedraaid is. Herhaal deze handelingen voor de andere bovenband.

- **Het tuigje sluiten:** Trek aan de verstelbanden van het tuigje. U hoeft niet op de verstelknoppen te drukken (7).
- **Het tuigje openen:** Druk op de verstelknoppen op de bovenbanden van het tuigje, pak het onderste deel van het tuigje vast en trek tegelijkertijd aan het boven- en onderdeel (8). Druk op de rode knop op de sluiting van het tuigje om uw kind volledig los te maken.

Plaats het autozitje tegen de achterbank van het voertuig (9). Zet de hoofdsteun in de laagste stand. Trek aan de autogordel tot deze helemaal is uitgetrokken. Laat de twee banden van de gordel door de openingen in de bekleding en de kuip lopen (10). Zorg er daarbij voor dat de heupgordel onder de armsteun van het autozitje ligt en dat de schoudergordel verticaal tussen de rug en de hoofdsteun zit zonder door de gordelgeleider te gaan. Voer de autogordel weer naar de voorzijde door de tegenoverliggende sleuf (11). Zorg dat de heupgordel onder de armsteun ligt en



dat de schoudergordel over de armsteun van het autozitje ligt. Maak de autogordel vast en controleer of de gordel niet gedraaid is (12). Druk het autozitje stevig tegen de achterbank van het voertuig en trek de gordel volledig aan door de heupgordel en de schoudergordel in de richting van de oprolautomaat te trekken (13). Open de sluiting van het tuigje door op de rode knop in het midden van de sluiting te drukken. Plaats uw kind in het autozitje. Trek de slotdelen van het tuigje naar elkaar toe en steek ze in de sluiting van het tuigje. Daarbij moet u een klikgeluid horen (14). Trek aan een van de verstelbanden van het tuigje tot deze goed is aangespannen voor uw kind (15). Herhaal deze handeling met de verstelband van het andere tuigje.

OPGELET: Een goed versteld tuigje is essentieel voor de optimale bescherming van uw kind. Er mag niet meer dan een vingerdikte speling tussen het tuigje en uw kind zitten.

NL

Installatie zonder harnas

Gr. 2-3, van 15 tot 36 kg (van 3 tot ongeveer 12 jaar)

Zorg dat het tuigje van uw autozitje is verwijderd voordat u het autozitje in uw voertuig plaatst.

- **Tuigje verwijderen:** Trek de slotdelen van de sluiting naar elkaar toe en steek ze in de sluiting om de delen van het tuigje en van het tussenbeenbandje met elkaar te verbinden. U kunt het geheel op deze wijze ook eenvoudiger bewaren voor toekomstig gebruik. Herhaal de handelingen (3) en (4) voor beide bovenbanden van het tuigje. Trek een van de onderbanden van het tuigje uit het zitje door het metalen bevestigingsplaatje onder de zitting van het autozitje te draaien (16) en vervolgens de band door de sleuven in de zitting en de bekleding te trekken (17). Herhaal deze handelingen voor de andere onderband. Trek het tussenbeenbandje uit het autozitje door het metalen bevestigingsplaatje te draaien en deze vervolgens door de sleuven in de zitting en de bekleding te trekken (18).

Uw autozitje heeft een hoofdsteun die kan worden versteld naarmate uw kind groeit, voor een optimale zijdelingse bescherming.

Zet de hoofdsteun in de hoogste stand. Plaats het autozitje tegen de achterbank van het voertuig (19) en laat de schoudergordel door de geleider van de hoofdsteun lopen (20) (21). Plaats uw kind in het autozitje. Zorg dat uw kind goed met de rug tegen de rug van het autozitje zit. Trek de autogordel uit en maak deze vast. Laat de schoudergordel onder de armsteun tegenover de gebruikte gordelgeleider lopen. Voer de heupgordel onder de twee armsteunen door (22). Laat de hoofdsteun zakken en pas de hoogte aan de grootte van uw kind aan (23). De hoofdsteun moet het hoofd van uw kind goed omsluiten voor een optimale zijdelingse bescherming. De schoudergordel mag de hals van uw kind niet raken (24) (25). Trek de autogordel aan.

Zorg dat de gordel goed aangetrokken is, niet gedraaid is en niet tegen de hals van uw kind ligt.





U kunt uw kind uit het autozitje halen door eenvoudig het slot van de autogordel aan de zijde van het autozitje te openen. De autogordel blijft in de de gordelgeleider van de hoofdsteun liggen (26).

OPGELET: Zet het autozitje in alle omstandigheden vast met de autogordel, zelfs als uw kind niet in het autozitje zit. Een los autozitje kan bij ongevallen worden verwondingen veroorzaken.

Terugkeren naar de originele opstelling van het autozitje

Volg de volgende instructies op als u de samenstelling met tuigje weer wilt gebruiken. Plaats het tussenbeenbandje weer terug en zorg dat het metalen bevestigingsplaatje goed is bevestigd onder de zitting (27). Plaats een van de twee onderbanden van het tuigje weer terug. Zorg dat het metalen bevestigingsplaatje van de onderband goed is bevestigd onder de zitting (28). Herhaal deze handeling voor de andere onderband.

Plaats een van de twee bovenbanden van het tuigje weer terug (29). Zorg dat het metalen bevestigingsplaatje van de bovenband goed is bevestigd in de rugzijde van het autozitje (30). Herhaal deze handeling voor de andere bovenband. Zorg dat de boven- en onderbanden van het tuigje niet gedraaid zijn.

NL

Opbergen van de gebruiksaanwijzing

Bewaar de gebruiksaanwijzing door deze, afhankelijk van het model van uw autozitje, op te bergen in het voorziene zakje door de gebruiksaanwijzing te schuiven tussen de schelp en de hoes van de basis (31).

Onderhoud

Alle stoffen onderdelen hebben een afneembare hoes. Bij lichte vlekken kunt u de stoffen onderdelen reinigen met een vochtige spons met zeepwater of ze met de hand wassen in zeepwater op een temperatuur van 30°. Gebruik geen bleekwater, strijk de stoffen onderdelen niet en steek ze ook niet in een wasmachine of droogkast.

WAARSCHUWING

- Dit autozitje is een 'universeel' kinderzitje voor kinderen. Overeenkomstig met het besluit N°44/04 is het geschikt voor algemeen gebruik in voertuigen en compatibel met de meeste autozetels (behalve uitzonderingen).
- De perfecte compatibiliteit wordt gemakkelijker verkregen als de autoconstruc-teur verklaart dat zijn voertuigen zijn aangepast aan de universele' kinderzitjes.
- Dit kinderzitje is geklasseerd als 'universeel', volgens de strengste homologatie-criteria, vergeleken met voorgaande modellen die niet voldoen aan deze nieuwe bepalingen.
- Alleen bruikbaar bij voertuigen die zijn voorzien van driepuntsveiligheidsgordels, vast of met oprolmechanismes, officieel erkend volgens het besluit UN/ECE N° 16 of volgens een andere equivalente norm.
- Raadpleeg bij twijfel de fabrikant van het kinderzitje of uw kleinhandelaar.





Grazie per avere acquistato un seggiolino per auto gruppo 1-2-3. Per ottenere assistenza su questo prodotto, è possibile rivolgersi al nostro **servizio consumatori** (recapito sul retro del presente manuale).

ISTRUZIONI DI SICUREZZA

AVVERTENZA: leggere attentamente le istruzioni prima dell'utilizzo e conservare il presente manuale per poterlo consultare in futuro. In caso di mancata osservanza di queste istruzioni, la sicurezza del bambino potrebbe essere compromessa. Installare il seggiolino gruppo 1-2-3 esclusivamente su un sedile orientato in avanti e dotato di una cintura di sicurezza a 3 punti **(1)**.

- Gli elementi rigidi e i pezzi in materiale plastico del dispositivo di ritenuta per bambini devono essere posizionati e installati in modo tale che, nelle condizioni di normale utilizzo, non possano bloccarsi sotto un sedile mobile o nella porta del veicolo.
- Mantenere tese tutte le cinghie che servono a fissare il dispositivo di ritenuta al veicolo e regolare le bretelle che servono a trattenere il bambino. Inoltre le cinghie non devono essere attorcigliate.
- Accertarsi che le cinghie sub-addominali siano il più in basso possibile, per mantenere una posizione ottimale del bacino.
- Sostituire il dispositivo quando sottoposto a sforzi violenti in caso di incidente.
- È pericoloso modificare o completare il dispositivo con elementi aggiuntivi di qualsiasi tipo senza il consenso da parte dell'autorità competente o non seguire scrupolosamente le istruzioni riguardanti l'installazione fornite dal produttore del dispositivo di ritenuta per bambini.
- Tenere il seggiolino al riparo dai raggi solari per evitare che il bambino possa ustionarsi.
- Non lasciare il bambino senza sorveglianza in un dispositivo di ritenuta per bambini.
- Verificare che i bagagli o altri oggetti potenzialmente in grado di procurare contusioni o ferite all'occupante del seggiolino in caso di urto siano solidamente ancorati.
- Non utilizzare il dispositivo di ritenuta per bambini senza la fodera.
- Non sostituire la fodera con una fodera diversa da quella consigliata dal produttore, in quanto ha un impatto diretto sul funzionamento del dispositivo di ritenuta.
- In caso di dubbio riguardante l'installazione e il corretto utilizzo del seggiolino, contattare il produttore del dispositivo di ritenuta per bambini.
- Installare il sistema di ritenuta per bambini sui sedili classificati nella categoria «universale» nel manuale d'uso del veicolo.
- Non utilizzare punti di contatto di sostegno diversi da quelli descritti nelle istruzioni e contrassegnati sul sistema di ritenuta.
- Privilegiare sempre un'installazione sui sedili posteriori anche quando il codice della strada autorizza un'installazione sul sedile anteriore.
- Verificare sempre che la cintura del veicolo sia allacciata.
- Verificare sempre che non vi siano residui alimentari o altro materiale nella fibbia

IT





dell'imbracatura o nel regolatore centrale.

- D'inverno, fare attenzione a non posizionare il bambino nel seggiolino con abiti troppo voluminosi.

Il rialzo Gruppo 1-2-3 (2)

1. Poggiatesta regolabile in altezza
2. Bretella (x2)
3. Custodia per manuale d'uso (se il seggiolino ne è provvisto)
4. Scocca
5. Cinghia inguinale
6. Fibbia delle bretelle
7. Cinghia di regolazione (x2)
8. Cuscino riduttore (se il seggiolino ne è provvisto)
9. Dispositivo di regolazione (x2)
10. Protezione imbottita (x2)
11. Guida della cintura diagonale (x2 - utilizzo senza bretelle)

IT

Installazione con imbracatura

Gr. 1, da 9 a 18 kg (da 9 mesi a 4 anni circa)

Prima di installare il seggiolino nell'auto, verificare che le bretelle del seggiolino siano adatte alle misure del bambino. Le bretelle sono regolabili su tre diverse altezze e devono essere fatte passare nelle asole più vicine alle spalle del bambino. Se le spalle del bambino si trovano a un'altezza posta tra due asole, utilizzare sempre la posizione più alta. Per regolare l'altezza delle bretelle, rimuovere l'estremità superiore di una bretella facendo ruotare il dispositivo di arresto metallico posto sul retro dello schienale (3), quindi far passare l'estremità della bretella attraverso le fessure della scocca dello schienale e del rivestimento (4). Riposizionare l'estremità della bretella all'altezza desiderata utilizzando le stesse fessure, sia nel rivestimento che nella scocca (5), e fissarla nuovamente al retro dello schienale (6). Verificare che il dispositivo di arresto metallico sia posizionato correttamente e che l'estremità della bretella non sia attorcigliata. Ripetere l'operazione con l'altra bretella.

- **Per stringere le bretelle:** tirare le cinghie di regolazione poste sulle bretelle; non è necessario premere i pulsanti dei dispositivi di regolazione (7).
- **Per allentare le bretelle:** premere i pulsanti dei dispositivi di regolazione posti sulle estremità superiori delle bretelle, afferrare la parte inferiore delle bretelle tirando contemporaneamente (8). Premere il pulsante rosso della fibbia delle bretelle per liberare completamente il bambino.

Posizionare il seggiolino contro il sedile posteriore dell'auto (9). Abbassare al massimo il poggiatesta. Tirare la cintura di sicurezza dell'auto in modo che sia ben tesa. Far passare le due parti della cintura attraverso le fessure del rivestimento e della scocca dello schienale (10) verificando che la parte addominale passi sotto il bracciolo del seggiolino e che la parte diagonale sia in posizione verticale tra lo schienale e il poggiatesta, senza passare attraverso la guida della cintura. Far passare





la cintura di sicurezza dell'auto attraverso le fessure opposte (11). Verificare che la parte addominale della cintura passi sotto il bracciolo e che la parte diagonale passi sopra il bracciolo del seggiolino. Allacciare la cintura di sicurezza dell'auto, verificando che non sia attorcigliata (12). Spingere saldamente il seggiolino contro il sedile dell'auto e tendere al massimo la cintura, tirando la parte addominale e la parte diagonale in direzione dell'avvolgitore (13). Sganciare la fibbia delle bretelle premendo il pulsante rosso posto al centro della fibbia. Collocare il bambino nel seggiolino. Avvicinare i ganci delle bretelle e inserirli nella fibbia, fino a udire un "clac" (14). Tirare la cinghia di regolazione di una bretella finché non è tesa correttamente contro il bambino (15). Ripetere l'operazione con la cinghia di regolazione della seconda bretella.

ATTENZIONE: è indispensabile che le bretelle siano regolate in modo corretto per la massima protezione del bambino. Lo spazio tra le bretelle e il bambino non deve essere superiore allo spessore di un dito.

Installazione senza imbracatura

Gr. 2-3, da 15 a 36 kg (da 3 a 12 anni circa)

Prima di installare il seggiolino nell'auto, verificare che le bretelle del seggiolino siano state rimosse.

- **Per rimuovere le bretelle:** avvicinare i ganci delle bretelle e inserirli nella fibbia in modo da raggruppare i componenti delle bretelle e della cinghia inguinale. Ciò consentirà di conservare più facilmente questi elementi per esigenze future. Ripetere le operazioni (3) e (4) per le estremità superiori di entrambe le bretelle. Rimuovere l'estremità inferiore di una bretella facendo ruotare il dispositivo di arresto metallico posto sotto la seduta del seggiolino (16), quindi far passare l'estremità della bretella attraverso le fessure della seduta e del rivestimento (17). Ripetere l'operazione con l'altra bretella. Rimuovere la cinghia inguinale facendo ruotare il dispositivo di arresto metallico e facendolo passare attraverso le fessure della seduta e del rivestimento (18).

Questo seggiolino per auto è dotato di un poggiatesta regolabile, concepito per accompagnare il bambino durante la crescita, in modo da fornire la massima protezione laterale.

Alzare al massimo il poggiatesta regolabile. Posizionare il seggiolino contro il sedile posteriore dell'auto (19) e far passare la parte diagonale della cintura attraverso la guida del poggiatesta (20) (21). Collocare il bambino nel seggiolino verificando che la schiena sia ben a contatto con lo schienale del seggiolino. Tirare e allacciare la cintura di sicurezza dell'auto. Far passare la parte diagonale della cintura sotto il bracciolo opposto alla guida della cintura utilizzata; la parte addominale della cintura di sicurezza dell'auto va fatta passare sotto entrambi i braccioli (22). Abbassare il poggiatesta e regolarlo in base alle misure del bambino (23). Deve essere posizionato in modo da avvolgere bene la testa del bambino per la massima protezione laterale; la cintura diagonale deve essere posizionata sulla spalla e non deve venire a contatto con il collo del bambino (24) (25). Tendere la cintura di sicurezza dell'auto.

Verificare che la cintura sia tesa correttamente, che non sia attorcigliata e che non

IT





venga a contatto con il collo del bambino.

Per togliere il bambino dal seggiolino, slacciare la cintura di sicurezza dell'auto sul lato del seggiolino. La cintura resterà sospesa all'apposita guida del poggiatesta (26). **ATTENZIONE:** fissare sempre il seggiolino con la cintura di sicurezza dell'auto, anche quando il bambino non si trova al suo interno. In caso di urti, un seggiolino non fissato può trasformarsi in un vero e proprio proiettile.

Configurazione originale del seggiolino

Per ripristinare la configurazione con bretelle, attenersi alle istruzioni seguenti. Ricollocare la cinghia inguinale verificando che il dispositivo di arresto metallico sia posizionato correttamente sotto la seduta (27). Ricollocare l'estremità inferiore di una bretella verificando che il dispositivo di arresto metallico sia posizionato correttamente sotto la seduta (28). Ripetere l'operazione con l'altra bretella. Ricollocare l'estremità superiore di una bretella (29). Verificare che il dispositivo di arresto metallico sia posizionato correttamente dietro lo schienale (30). Ripetere l'operazione con l'altra bretella. Verificare che le estremità superiori e inferiori delle bretelle non siano attorcigliate.

IT

Sistemazione delle istruzioni

Conservare queste istruzioni sistemandole, a seconda del modello, nell'apposita tasca oppure fra la scocca e la fodera della seduta (31).

Consigli per la manutenzione

Tutte le parti in tessuto sono sfoderabili. In caso di macchie leggere, pulire con una spugna inumidita con acqua saponata oppure lavare a mano a 30° in acqua saponata. Non utilizzare candeggina, non stirare, non lavare in lavatrice, non asciugare in asciugabiancheria.

AVVERTENZA

- Questo seggiolino per auto è un dispositivo di ritenuta «universale» per bambini. Omologato in ottemperanza al regolamento N°44/04, è adatto per l'utilizzo all'interno dei veicoli ed è compatibile con la maggior parte (salvo eccezioni) dei sedili delle auto.
- Si garantisce un compatibilità totale se il costruttore dei veicoli dichiara che i veicoli sono adatti ad accogliere dispositivi di ritenuta «universali».
- Questo dispositivo di ritenuta è classificato come «universale», in conformità ai criteri di omologazione più rigidi, rispetto ai modelli precedenti che non corrispondono più alle nuove disposizioni.
- Può essere montato esclusivamente su veicoli muniti di cinture di sicurezza con 3 punti di ancoraggio, fissi o con avvolgitori, omologati secondo quanto stabilito dalla norma UN/ECE N° 16 o altra norma equivalente.
- In caso di dubbio, contattare il produttore del dispositivo di ritenuta o il rivenditore più vicino.





Le agradecemos que haya adquirido una silla para coche de grupo 1-2-3. Si desea obtener ayuda referente a este producto, puede dirigirse a nuestro **servicio de atención al cliente** (los datos figuran en el reverso de estas instrucciones).

INDICACIONES DE SEGURIDAD

ADVERTENCIA: Lea las instrucciones con atención antes de utilizar el producto y consérvelas como referencia en el futuro. Si no sigue las instrucciones, la seguridad de su hijo podría verse afectada. Instale la silla para coche de grupo 1-2-3 sólo en asientos orientados hacia adelante y que dispongan de cinturón de seguridad de 3 puntos **(1)**.

- Los elementos rígidos y las piezas de plástico del dispositivo de retención infantil deben colocarse e instalarse de tal manera que, en condiciones normales de utilización del vehículo, no puedan quedarse atascados bajo un asiento móvil o en la puerta del vehículo.
- Mantenga tensadas todas las correas que sirven para fijar el dispositivo de retención al vehículo y ajuste las que sirven para sujetar al niño. Además, las correas no deben estar retorcidas.
- Asegúrese de que las cintas sub-abdominales están colocadas lo más bajo posible para mantener la pelvis en la posición correcta.
- Cambie el dispositivo si se ha visto sometido a movimientos bruscos debido a un accidente.
- Es peligroso modificar o complementar el dispositivo de cualquier manera sin el consentimiento de la autoridad competente, así como no seguir al pie de la letra las instrucciones de instalación suministradas por el fabricante del dispositivo de retención infantil.
- Mantenga la silla lejos de la luz del sol para evitar quemaduras.
- No deje al niño solo sin supervisión en un dispositivo de retención.
- Asegúrese de que el equipaje y demás objetos susceptibles de causar daños al ocupante de la silla en caso de choque estén bien sujetos.
- No utilice el dispositivo de retención infantil sin la cubierta.
- No cambie la cubierta de la silla por otra que no sea la recomendada por el fabricante, ya que se trata de un elemento que interviene directamente en el comportamiento del dispositivo de retención.
- Ante cualquier duda respecto a la instalación y a la correcta utilización de su silla, póngase en contacto con el fabricante del dispositivo de retención infantil.
- Instale el dispositivo de retención infantil en asientos clasificados como "Universal" en el manual de utilización de su vehículo.
- No utilice puntos de contacto portadores que no sean los descritos en las instrucciones y que aparecen en el dispositivo de retención.
- Priorice siempre los asientos traseros aunque en el código de circulación se autorice la instalación del dispositivo en los asientos delanteros.
- Compruebe siempre que el cinturón de seguridad se encuentra abrochado.
- Compruebe que no haya restos de comida o demás partículas en el cierre del arnés o en el regulador central.

ES





- En invierno, no instale al niño con ropa demasiado voluminosa.

Su alzador de grupo 1-2-3 (2)

1. Reposacabezas de altura ajustable
2. Arnés (x2)
3. Compartimento para guardar el manual (en su caso)
4. Soporte
5. Correa para la entrepierna
6. Cierre del arnés
7. Correa de ajuste (x2)
8. Cojín reductor (en su caso)
9. Regulador (x2)
10. Funda de seguridad (x2)
11. Guía del cinturón diagonal (x2 – utilización sin arnés)

Instalación con arnés

Grupo 1, de 9 a 18 kg (de 9 meses a 4 años aproximadamente)

Antes de empezar a instalarlo en el vehículo, compruebe que el arnés de su silla para coche se adapta a la altura del niño.

Los arnés pueden ajustarse a tres alturas y deben pasarse por las presillas que queden más cerca de los hombros del niño. Si los hombros quedan entre dos alturas de las presillas, utilice siempre la posición más elevada. Para justar la longitud del arnés, retire la cinta superior de uno de los arnés, para lo cual debe girar el tope de retención metálico situado en la parte posterior del respaldo, (3) a continuación tire de la cinta a través de las ranuras del soporte del respaldo y de la cubierta (4). Vuelva a colocar la cinta del arnés a la altura que desee por las mismas ranuras, en la cubierta y en el soporte (5) y vuelva a fijarla a la parte posterior del respaldo (6). Asegúrese de que el tope metálico esté bien colocado y de que la cinta del arnés no está retorcida. Siga los mismos pasos para colocar la cinta superior.

- **Para apretar el arnés:** Tire de las correas de ajuste que están sobre el arnés, no es necesario presionar los botones de los reguladores (7).
- **Para aflojar el arnés:** Presione los botones de los reguladores que se encuentran bajo las cintas superiores del arnés, tome el arnés por la parte inferior y tire al mismo tiempo (8). Presione el botón rojo del cierre del arnés para soltar al niño.

Coloque la silla para coche contra el asiento trasero del vehículo (9). Baje al máximo el reposacabezas. Tire del cinturón del vehículo hasta que esté totalmente destensado. Pase las dos cintas del cinturón por los orificios de la cubierta y del soporte del respaldo (10) de modo que la cinta abdominal pase por debajo del apoyabrazos de la silla para coche y que la cinta diagonal suba en vertical entre el respaldo y el cabezal, sin pasar por la guía del cinturón. Saque el cinturón del vehículo a través de las aperturas del otro lado (11). Asegúrese de que la cinta abdominal del cinturón pase por debajo del apoyabrazos y de que la cinta diagonal pase por encima del apoyabrazos de la silla para coche. Abroche el cinturón del

ES





vehículo y compruebe que la correa no está retorcida (12). Presione con fuerza la silla para coche contra el asiento del vehículo y tense el cinturón al máximo tirando de la cinta abdominal y diagonal en dirección al enrollador (13). Abra el cierre del arnés pulsando el botón rojo situado en el centro del cierre. Instale al niño en la silla. Junte los dos conectores del arnés y abra el cierre del arnés: deberá oír un “clic” (14). Tire de la correa de ajuste de uno de los arnés hasta que esté debidamente tensada contra el niño (15). Vuelva a realizar esta operación con la correa de ajuste del otro arnés.

ATENCIÓN: Es indispensable que el arnés esté bien ajustado para proteger mejor al niño. El espacio entre el arnés y el niño no debe superar un dedo de grosor.

Instalación sin arnés

Grupo 2-3, de 15 a 36 kg (de 3 a 12 años aproximadamente)

Antes de empezar a instalarlo en el vehículo, compruebe que el arnés de su silla para coche está desmontado.

- Desmontaje del arnés: Junte los conectores del cierre y abróchelo con el fin de agrupar los componentes del arnés y de la correa para la entrepierna entre ellos. De esta forma podrá conservar este conjunto con más facilidad para usos ulteriores. Vuelva a efectuar los pasos (3) y (4) en cada cinta superior de los arnés. Retire la cinta inferior de uno de los arnés, para lo cual gire el tope metálico de retención situado debajo del asiento de la silla para coche (16), a continuación tire de la cinta del arnés a través de las ranuras del asiento y del soporte (17). Vuelva a realizar el mismo procedimiento con la segunda cinta inferior. Retire la correa para la entrepierna haciendo girar el tope metálico y pasándola por las ranuras del asiento y de soporte (18).

La silla para coche incorpora un reposacabezas ajustable ha sido diseñado para acompañar al niño durante todo su crecimiento, aportándole la máxima protección lateral.

Levante al máximo el reposacabezas regulable. Coloque la silla para coche contra el asiento trasero del vehículo (19) y pase la cinta diagonal abdominal por la guía del reposacabezas (20) (21). Siente al niño en la silla para coche. Asegúrese de que su espalda esté bien acomodada en el respaldo de la silla para coche. Tire y abra el cinturón del vehículo. Pase la cinta diagonal del cinturón por debajo del apoyabrazos contrario a la guía del cinturón que se utiliza, la cinta abdominal del cinturón del vehículo pasará por debajo de los dos apoyabrazos (22). Baje el reposacabezas regulable y ajústelo al tamaño del niño (23). Debe estar colocado de forma que su cabeza quede bien protegida, con el fin de proporcionarle una protección lateral máxima, así el cinturón diagonal pasará sobre el hombro sin tocar el cuello del niño (24) (25). Tense el cinturón del vehículo.

Asegúrese de que el cinturón esté debidamente tenso, de que no esté retorcido y de que no quede a la altura del cuello del niño.

Para sacar al niño de la silla para coche, bastará con desbloquear y soltar el cintu-

ES





rón del vehículo de la parte de la silla para coche. El cinturón permanecerá colocado en la guía del cinturón del reposacabezas (26).

ATENCIÓN: Fije en todo momento la silla para coche con el cinturón del vehículo, incluso si el niño no está sentado en ella. Si la silla para coche no está sujeta podría convertirse en un proyectil en caso de choque.

Volver a la configuración original de la silla para coche

Siga estas instrucciones si desea volver a la configuración con arnés. Vuelva a instalar la correa de la entrepierna comprobando que el tope metálico esté bien colocado bajo el asiento (27). Vuelva a colocar las dos cintas inferiores de los arnés y preste atención para que el tope metálico de la cinta inferior esté bien colocado debajo del asiento (28). Vuelva a realizar el mismo procedimiento con la segunda cinta inferior.

Vuelva a colocar las dos cintas superiores del arnés (29). Preste atención para que el tope metálico de la cinta superior esté bien colocada tras el respaldo (30). Vuelva a realizar el mismo procedimiento con la segunda cinta superior. Asegúrese de que las correas superiores e inferiores del arnés no estén retorcidas.

Conservación del manual

Para conservar este manual puede colocarlo en el bolsillo previsto a tal efecto (según el modelo de silla) o bien deslizarlo entre el soporte y la cubierta del asiento (31).

ES

Consejos de mantenimiento

Todas las piezas textiles son desmontables. En caso de las manchas son superficiales, límpielas con una esponja humedecida con agua jabonosa o bien lávelas a mano con agua jabonosa a 30°. No utilice lejía, plancha, lavadora ni secadora para limpiarlas.

ADVERTENCIA

- Homologado según el reglamento N.º44/04, se adapta al uso general en vehículos y es compatible con la mayoría de asientos de vehículos, salvo excepciones.
- La compatibilidad idónea se logra cuando el fabricante del vehículo declara que sus vehículos se adaptan a la utilización de dispositivos de retención "Universal".
- Este dispositivo de retención está clasificado como "Universal" según los criterios de homologación más estrictos, en comparación con los modelos anteriores, que ya no se ajustan a estas nuevas disposiciones.
- Adaptable solamente en vehículos que dispongan de cinturones de seguridad de 3 puntos de anclaje, fijos o con enrolladores, homologados según el reglamento UN/ECE N.º 16 o cualquier otra norma equivalente.
- En caso de duda, póngase en contacto con el fabricante del dispositivo de retención o con su distribuidor.





Acabou de adquirir uma cadeira para carro grupo 1-2-3, o que lhe agradecemos. Caso necessite de ajuda para este produto, dirija-se à nossa **assistência aos consumidores** (informações no verso deste guia).

AVISO DE SEGURANÇA

AVISO: Leia estas instruções com atenção antes da utilização e guarde este guia para consulta futura. Se não respeitar estas instruções, a segurança do seu filho poderá ser afectada. Não instale a cadeira para carro grupo 1-2-3, a não ser sobre um assento virado para a frente e equipado com um cinto de segurança de 3 pontos de fixação **(1)**.

- Os elementos rígidos e as peças em material plástico do dispositivo de retenção para crianças devem estar situados e instalados de modo a que, em condições normais de utilização do veículo, não fiquem presos sob uma cadeira móvel ou na porta do veículo.
- Mantenha esticadas todas as precintas que servem para prender o dispositivo de retenção ao veículo e ajuste as precintas que servem para prender a criança. Além disso, as precintas não devem ficar torcidas.
- Assegure-se sempre de que as tiras do cinto de segurança subabdominal passam o mais baixo possível, de modo a manter o pélvis numa posição correcta.
- Substitua o dispositivo se este tiver sido submetido a esforços violentos durante um acidente.
- É perigoso modificar ou completar o dispositivo com o que quer que seja, sem a aprovação da autoridade competente ou não seguir escrupulosamente as instruções de instalação fornecidas pelo fabricante do dispositivo de retenção para crianças.
- Mantenha a cadeira ao abrigo da luz solar, para evitar que a criança se possa queimar.
- Não deixe uma criança sozinha num dispositivo de retenção para crianças.
- Certifique-se de que a bagagem ou outros objectos susceptíveis de causar ferimentos ao ocupante da cadeira, em caso de choque, estão solidamente arrumados.
- Não utilize o dispositivo de retenção para crianças dentro da cobertura.
- Não substitua a cobertura da cadeira por outra não recomendada pelo construtor, uma vez que ela intervém directamente no comportamento do dispositivo de retenção.
- Se tiver dúvidas relativamente à instalação e à boa utilização da cadeira, contacte o fabricante do dispositivo de retenção para crianças.
- Instale o sistema de retenção para crianças nos lugares sentados classificados na categoria 'Universal' no manual de utilização do seu veículo.
- Não utilize pontos de contacto portadores, a não ser os que se encontram descritos nas instruções e marcados no sistema de retenção.
- Privilegie sempre os lugares de trás, ainda que o código e a estrada autorizem a instalação à frente.
- Certifique-se sempre de que o cinto do automóvel está apertado.
- Verifique sempre que não há restos alimentares ou outros na fivela do arnês,

PT





nem no ajustador central.

- Tenha cuidado para não sentar a criança com roupa demasiado volumosa no Inverno.

O assento elevatório Grupo 1-2-3 (2)

1. Apoio de cabeça regulável em altura
2. Arnês (x2)
3. Bolsa para arrumação do folheto (caso o seu produto esteja equipado com o mesmo)
4. Carcaça
5. Precinta de entrepernas
6. Fivela dos arneses
7. Precinta de regulação (x2)
8. Almofada redutora (caso o seu produto esteja equipado com a mesma)
9. Ajustador (x2)
10. Forro de segurança (x2)
11. Guia do cinto diagonal (x2 – utilização sem arnês)

Instalação com arnês

Grupo 1, de 9 a 18 kg (de 9 meses a 4 anos aproximadamente)

Certifique-se de o arnês da cadeira está adaptado ao tamanho da criança antes de dar início à instalação no veículo.

Os arneses podem ser regulados para três alturas, devem ser passados pelas casas mais próximas dos ombros da criança. Se os ombros da criança se situarem entre duas alturas de casas, utilize sempre a posição mais alta. Para ajustar a altura dos arneses, retire a fita superior de um dos arneses girando o seu batente de retenção metálico situado na parte de trás do encosto (3); em seguida puxe pela fita do arnês passando pelas fendas da carcaça do encosto e da capa (4). Torne a colocar a fita do arnês à altura desejada, utilizando as mesmas fendas, tanto na capa como na carcaça (5) e torne a fixar na parte de trás do encosto (6). Certifique-se de que o batente metálico está bem colocado e de que a fita do arnês não está torcida. Repita a operação com a mesma fita superior.

- **Para apertar os arneses:** Puxe as precintas de regulação situadas nos arneses. Não é preciso carregar nos botões dos ajustadores (7).
- **Para desapertar os arneses:** Carregue nos botões dos ajustadores situados nas fitas superiores dos arneses, agarre na parte inferior dos arneses e puxe-os simultaneamente (8). Carregue no botão vermelho da fivela dos arneses para libertar completamente a criança.

Posicione a cadeira-auto contra o banco traseiro do veículo (9). Abaixe até ao máximo o apoio de cabeça. Puxe pelo cinto de segurança do veículo até este ficar totalmente solto. Passe as duas fitas do cinto através das aberturas da capa do encosto, certificando-se de que a fita ventral passa debaixo do apoio para o braço da cadeira e de que a fita diagonal ascende verticalmente entre o encosto e o apoio

PT





da cabeça (10). Torne a extrair o cinto de segurança do veículo passando pelas aberturas opostas (11). Certifique-se de que a fita vertical do cinto passa por baixo do apoio para os braços e de que a fita diagonal passa por cima do apoio para os braços da cadeira-auto. Aperte o cinto de segurança do veículo, certifique-se de que o cinto não está torcido (12). Empurre firmemente a cadeira-auto contra o banco do veículo e estique o cinto até ao máximo puxando a fita ventral e a fita diagonal em direcção ao enrolador (13). Abra a fivela dos arneses, carregando no botão vermelho no centro da fivela. Instale a criança na cadeira-auto. Junte os dois conectores dos arneses e feche a fivela dos arneses. Deverá ouvir um “clique” (14). Puxe pela precinta de regulação de um dos arneses até ela ficar correctamente esticada contra a criança (15). Repita esta operação com a precinta de regulação do segundo arnês.

ATENÇÃO: Um arnês bem ajustado é indispensável para proteger a criança da melhor maneira. Não deverá ser possível passar mais do que a espessura de um dedo entre o arnês e a criança.

Instalação sem arnês

Grupo 2-3, de 15 a 36 kg (de 3 a 12 anos aproximadamente)

Antes de iniciar a instalação no seu veículo, certifique-se de que o arnês da sua cadeira-auto está desmontado.

- **Desmontagem do arnês:** Junte os conectores da fivela e feche-a para reagrupar os componentes dos arneses e da precinta entrepernas. Assim poderá guardar mais facilmente este conjunto para as suas futuras necessidades. Repita as operações (3) e (4) em cada fita superior dos arneses. Retire a fita inferior de um dos arneses girando o batente de retenção metálico situado por baixo do assento da cadeira-auto (16); em seguida puxe a fita do arnês pelas fendas do assento e do forro (17). Repita a operação com a segunda fita inferior. Retire a precinta entrepernas, fazendo girar o respectivo batente metálico e em seguida passe-a pelas fendas do assento e da capa (18).

O apoio de cabeça ajustável da sua cadeira-auto foi concebido para acompanhar a criança ao longo do seu período de crescimento, proporcionando-lhe a máxima protecção lateral.

Levante até ao máximo o apoio ajustável da cabeça. Coloque a cadeira-auto contra o banco traseiro do veículo (19) e passe a fita diagonal do cinto pela guia do encosto da cabeça (20) (21). Sente a criança na cadeira-auto. Verifique se as suas costas estão em contacto com o encosto da cadeira-auto. Puxe e aperte o cinto de segurança do veículo. Passe a fita diagonal do cinto por baixo do apoio para os braços oposto à guia de cinto utilizada, a fita ventral do cinto do veículo passa por baixo dos dois apoios para os braços (22). Baixe o encosto ajustável da cabeça e regule-o para adaptá-lo ao tamanho da criança (23). Deverá ficar posicionado de modo a envolver convenientemente a cabeça da criança a fim de proporcionar a máxima protecção lateral; conduza o cinto diagonal por cima do ombro da criança sem tocar no seu pescoço (24) (25). Estique o cinto do veículo.

Certifique-se de que o cinto está convenientemente esticado, que não está torcido

PT





e que não está colocado ao nível do pescoço da criança.

Para retirar a criança da cadeira-auto, basta destrancar e soltar o cinto de segurança do veículo do lado da cadeira-auto. A cadeira ficará suspensa na guia do cinto do encosto da cabeça (26).

ATENÇÃO: Amarre sempre a sua cadeira-auto com o cinto de segurança do veículo, mesmo quando a criança não está instalada na cadeira-auto. Uma cadeira-auto não amarrada poderá converter-se num projectil no caso de uma colisão.

Voltar à configuração original da cadeira

Siga as instruções seguintes, se quiser voltar a uma configuração com arneses.

Reinstale a precinta entrepernas e certifique-se de que o batente metálico se encontra por baixo do assento (27). Reinstale uma das duas fitas inferiores dos arneses, certifique-se de que o batente metálico da fita inferior está bem colocado por baixo do assento (28). Repita a operação com a segunda fita inferior.

Reinstale uma das duas fitas superiores dos arneses (29). Verifique se o batente metálico da fita superior está bem situado por trás do encosto (30). Repita a operação com a segunda fita superior. Verifique se as fitas superiores e inferiores dos arneses não estão torcidas.

Arrumação das instruções

Guarde estas instruções, arrumando-as, segundo o modelo da cadeira, dentro da bolsa prevista para esse efeito, ou entre a capa e a cobertura da cadeira (31).

Conselhos de manutenção

Todas as peças têxteis são desmontáveis. No caso de ódoas ligeiras, limpe com a ajuda de uma esponja humedecida com água saponácea ou lave à mão, a 30º, numa solução de água e sabão. Não utilize lixívia, não passe a ferro, não lave nem seque na máquina.

PT

AVISO

- Esta cadeira para carro é um dispositivo de retenção 'Universal' para crianças. Homologada segundo o regulamento Nº44/04, adapta-se à utilização geral em veículos e é compatível com a maioria (salvo excepção) das cadeiras de veículos.
- A compatibilidade perfeita é obtida mais facilmente, se que o construtor do veículo declarar que os seus veículos se encontram adaptados para receber dispositivos de retenção 'Universal'.
- Este dispositivo de retenção é classificado 'Universal', segundo os mais rigorosos critérios de homologação, por comparação com os modelos anteriores, que já não correspondem às novas disposições.
- Adaptável exclusivamente a veículos equipados com cintos de segurança com 3 pontos de fixação, fixos ou com enroladores, homologados segundo o regulamento UN/ECE Nº 16 ou outra norma equivalente.
- Em caso de dúvida, contacte o fabricante do dispositivo de retenção ou o revendedor.







Z.I. de Montbertrand - Rue du Claret
38230 Charvieu-Chavagneux
FRANCE

www.nania.com

FC8701A - 02/09 - TT